

ALEXLASERPOWER
Kullanım Kılavuzu

Homend
Serving life



Yeni akıllı robot süpürgenizi çok beğenerek aldığınızı, bir an önce çalıştırıp özelliklerini kurcalamak ve evinizi tertemiz ederken onu izlemek için sabırsızlandığınızı biliyoruz. Yine ortalığı pırıl pırıl etmeden önce, sizin için hazırladığımız kullanım kılavuzuna bir göz atmanızı rica ederiz. Ardından akıllı robot süpürgenizi güvenle ve keyifle kullanabilirsiniz.



Kullanım kılavuzunda, her şeyi elimizden geldiğince açık yazmaya çalıştık. Umarız, bir defa okumanız yeterli olacaktır. Yarın öbür gün aklınıza bir şey takılır diye, bu kılavuzu rahatlıkla bulabileceğiniz bir yerde tutmanızı öneririz.

ALEXLASERPOWER1284H

İLK KULLANIMDAN ÖNCE

- + Her şeyden önce bu kullanım kılavuzunu baştan sona okuyun, 10 dakika içinde robot süpürgeyle tanışmış olacaksınız. Ardından robot süpürgezinin parçalarını, ambalajlarından çıkartın.
- + Robot süpürgezinin altında, kullanım için uygun lan voltaj seviyelerini gösteren değerler bulunur. Bu değerlerin ana elektrik şebekenize uygun olup olmadığını kontrol edin.
- + Robot süpürgezinin parçalarından herhangi birinin zarar gördüğünü fark ederseniz, 0850 222 32 45 canlı destek hattımızdan hemen bizi arayın. Parçaları kontrol ederken özellikle kabloya dikkat etmenizi rica ederiz.
- + Robot süpürgeziniz şimdi kullanıma hazırdır.



ROBOT SÜPÜRGENİZ HANGİ PARÇALARDAN OLUŞUYOR?

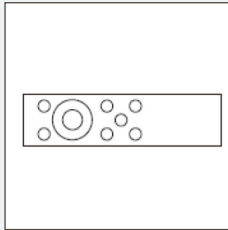
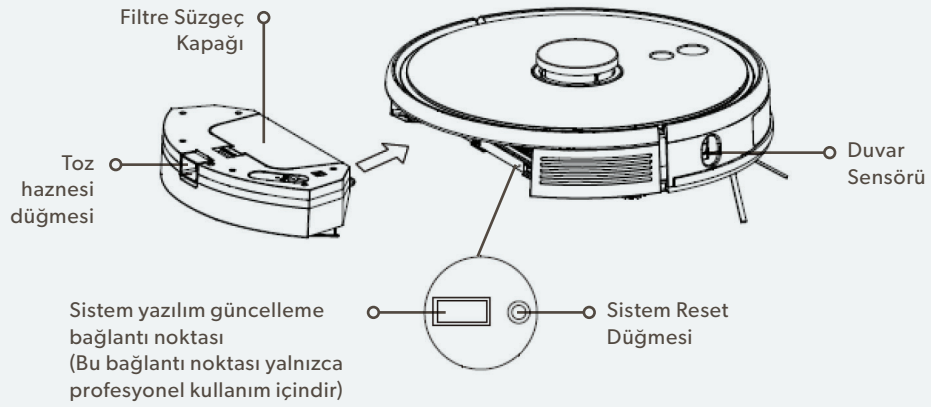

Uzaktan Kumanda
1 adet

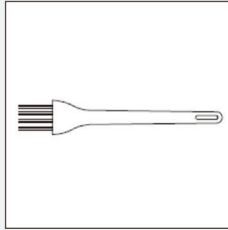

Temizlik Fırçası
1 adet

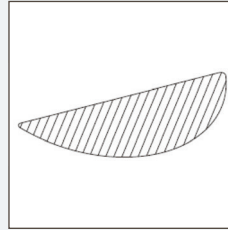

Paspas
1 adet

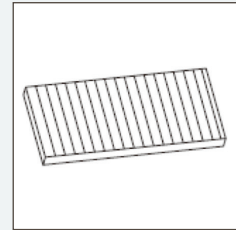

HEPA Filtre + Sünger
filtre 1 adet

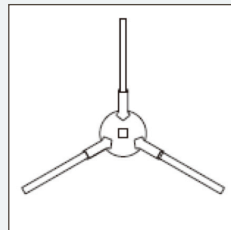

Sol yan fırça 2 adet
Sağ yan fırça 2 adet

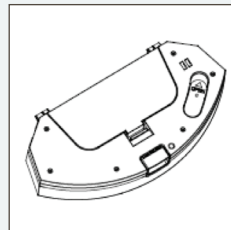

2'si 1 arada pompalı
su ve toz haznesi 1 adet

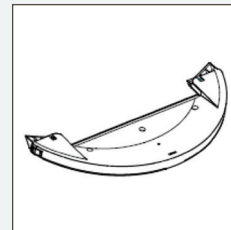

Paspas braketi 1 adet

Sensörler ve Cihaz Yapısı

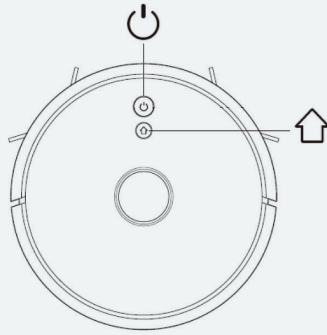
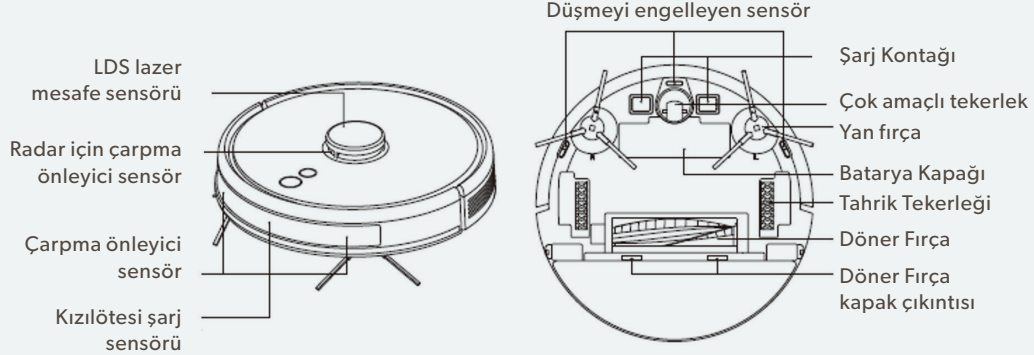

Süpürme / AÇIK ve KAPALI

- Süpür/Durdur fonksiyonunu etkinleştirmek için kısa bir süre basın.
- AÇMA/KAPAMA fonksiyonunu etkinleştirmek için 3 saniye boyunca basılı tutun.
- Normal olmayan durumlarda zorunlu olarak kapatmak için 15 saniye boyunca basılı tutun.

Şarj / Bölgesel temizlik

- Şarj/Durdur fonksiyonunu etkinleştirmek için kısa bir süre basın.
- Bölgesel temizlik fonksiyonunu etkinleştirmek için uzunca bir süre basılı tutun.

Gösterge ışığı

- Mavi: Normal çalışma veya şarj
- Kırmızı: Normal olmayan durum veya düşük pil
- Mor: Robot süpürmeniz ağa bağlı değil

WiFi sıfırlama/reset

- 3 saniye boyunca iki düğmeye aynı anda basın.

Toz Toplayıcı (Toz toplama ve şarj)

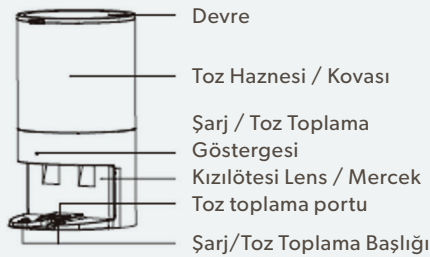

Toz toplayıcının ön tarafı

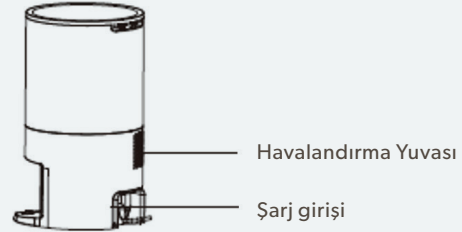

Toz toplayıcının arka tarafı

ROBOT SÜPÜRGENİZİ GÜVENLE KULLANMAK, SİZİN ELİNİZDE. ÖNEMLİ UYARILAR!

Robot süpürgenizi kullanmaya başlamadan önce, lütfen aşağıdaki güvenlik uyarılarını okuyun ve tüm rutin güvenlik önlemlerine uygun hareket edin. Bu kullanım kılavuzunu dikkatle okuyun ve muhafaza edin. Bu kullanım kılavuzunda yer alan talimatlarına uyulmaması, robot süpürgenizin hasar almasına yol açabilir.

Dikkat

- + Robot süpürgeniz sadece ev ortamında zemin temizliği için kullanılır ve dış mekânlarda (açık teras gibi), zeminsiz (kanepeler gibi) ve ticari veya endüstriyel ortamlarda kullanılamaz.
- + Robot süpürgenizi, koruyucu kutu olmayan havadar alanlarda (çatı katı, açık teras ve mobilya üstü gibi) kullanmayın.
- + Robot süpürgenizi 400C'nin üzerinde veya 00C'nin altındaki sıcaklıklarda ya da zeminde sıvı ve yapışkan maddeler varken kullanmayın.

- + Robot süpürgeniz tarafından sürüklenmemesi için kullanmadan önce kabloları ortamdaki uzaklaştırın.
- + Robot süpürgenizin sıkışmaması, darbe almaması ve değerli eşyaların zarar görmemesi için yerdeki kırılabilir cisimleri ve dağınıklığı (vazo ve plastik torba vb.) temizleyin.
- + Fiziksel, ruhsal veya algısal bozukluğu olan kişilerin (çocuklar dahil) robot süpürgenizi kullanmasına veya çalıştırmasına izni bulunmamaktadır.
- + Çocukların robot süpürgenizle oynamalarına izin vermeyin. Robot süpürgeniz çalışırken çocukları ve evcil hayvanları uzak tutun.
- + Ana fırçayı ve diğer parçaları çocukların erişemeyeceği bir yerde muhafaza edin.
- + Sabit duran ya da hareket halinde bulunan robot süpürgenizin üzerine (çocuklar ve evcil hayvanlar dahil) cisim/cisimler koymayın.
- + Robot süpürgeniz çalışırken saç, parmak

ve insan vücudunun ya da evcil hayvanların diğer kısımlarını vakum girişinden uzak tutun.

- + Robot süpürgenizi, yanan cisimleri (yanan sigara izmaritleri gibi) süpürmek için kullanmayın.
- + Robot süpürgenizi, uzun tüylü halıları temizlemek için kullanmayın (soma koyu renkli halılar normal şekilde temizlenmeyebilir).
- + Robot süpürgenizin, sert veya keskin nesnelere (artık dekoratif malzemeler, cam ve demir çivi vb.) çekmesine izin vermeyin.
- + Lazer mesafe sensörü ve çarpışma tamponunun koruyucu kapağından tutarak robot süpürgenizi hareket ettirmeyin.
- + Robot süpürgenizi ve şarj ünitesini kapatma durumunda temizleyin veya bakımını yapın.
- + Robot süpürgenizin hiçbir kısmını ıslak bez ya da herhangi bir sıvı ile silmeyin.
- + Robot süpürgenizi, kullanım kılavuzunda belirtilen talimatlara uygun olarak kullanın. Uygunsuz kullanımdan kaynaklanan her türlü hasar ve yaralanmalardan kullanıcı sorumludur.
- + Halı ve mobilya temizliğinde robot süpürgenizin paspas fonksiyonunu kullanmayın.
- + Robot süpürgeniz şarj olurken su haznesini çıkardığınızdan emin olun.

Pil ve Şarj

- + Herhangi bir üçüncü şahıs tarafından sağlanan pili, şarj ünitesine veya şarj cihazını kullanmayın.
- + Pili veya şarj ünitesini keyfi olarak sökmeyin veya yeniden takmayın.
- + Şarj ünitesini ısı kaynağından (ısıtıcı plakalar gibi) uzak tutun.
- + Şarj ünitesi başlığını ıslak bez veya ıslak elle silip temizlemeyin.
- + Kullanılmış pilleri gelişmiş çöpe atmayın. Kullanılmış piller profesyonel geri dönüşüm kuruluşu tarafından bertaraf edilmelidir.
- + Elektrik hattı hasarlı veya kopmuş ise hiçbir şekilde kullanmayın ve resmi kanallardan yardım alarak değiştirilmesini sağlayın.
- + Taşıma sırasında robot süpürgenizin kapalı olduğundan emin olun ve orijinal ambalajında taşıyın.
- + Robot süpürgeniz uzun süre kullanılmıyorsa tam olarak şarj edilmeli ve ardından serin ve kuru bir yere muhafaza edilmelidir. Aşırı deşarj nedeniyle pillerin zarar görmemesi için en az 3 ayda bir şarj edin.

Toz Toplayıcı

- + Robot süpürgenizi fişe takılı durumda bırakmayın. Kullanmadığınız zamanlarda ve bakım yapılmadan önce elektrik fişini prizden çekin.

- + Robot süpürgenizi dış ortamlarda veya ıslak yüzeylerde kullanmayın.
- + Robot süpürgenizin çocuklar tarafından oyuncak olarak kullanılmasına izin vermeyin. Çocuklar tarafından kullanıldığında yakın gözetim ve dikkat gerekmektedir.
- + Robot süpürgenizi bu kılavuzda açıklanan şekilde, üreticinin önerdiği parçalarıyla kullanın.
- + Robot süpürgenizi hasarlı kablo veya fiş ile kullanmayın. Robot süpürgeniz olması gerektiği gibi çalışmıyorsa, düşürüldüyse, hasar gördüyse, dışarıda bırakıldıysa veya suya düştüyse yetkili servise götürün.
- + Fişi ya da robot süpürgenizi ıslak elle tutmayın.
- + Robot süpürgeniz çalışır durumdayken, süpürme alanına herhangi bir cisim koymayın.
- + Robot süpürgenizi, vakum girişinin engellenmesi durumunda kullanmayın; tozlu tüylerden ve hava akışını azaltabilecek her şeyden uzak tutun.
- + Saçları, kıyafetleri, parmakları ve vücudun tüm kısımlarını vakum girişinden ve hareketli parçalardan uzak tutun.
- + Elektrik fişini prizden çekmeden önce tüm kontrolleri kapatın.
- + Robot süpürgenizi, benzin gibi yanıcı veya parlayıcı sıvıları süpürmek için ya da bu maddelerin bulunabileceği alanlarda kullanmayın.
- + Robot süpürgenizin; sigara, kibrit veya

- sıcak kül gibi yanan veya tüten hiçbir şeyi süpürmesine izin vermeyin.
- + Robot süpürgenizi, toz torbası ve filtreleri takılı olmadığı sürece kullanmayın.
- + Robot süpürgeniz, güvenliklerinden sorumlu bir kişi tarafından cihazın kullanımıyla ilgili gözetim veya talimat verilmedikçe, fiziksel, duyuusal veya zihinsel yetenekleri kısıtlı veya deneyim ve bilgi eksikliği olan kişiler (çocuklar dahil) tarafından kullanılmak üzere tasarlanmamıştır.
- + Robot süpürgenizle oynamadıklarından emin olmak için çocukları gözetim altında tutun.
- + Robot süpürgeniz, sadece yanında verilen güç kaynağı ünitesi ile kullanılmalıdır.

ROBOT SÜPÜRGENİZİ NASIL KULLANACAKSINIZ?

Yan Fırçanın Kurulumu

Sol yan fırçayı (L) ve sağ yan fırçayı (R) alt gövdede bulunan L ve R kısımlarına denk gelecek şekilde yerleştirdikten sonra L ve R'ye basın ve "klik" sesi duyana kadar yan fırçaları takın. (Resim 1)

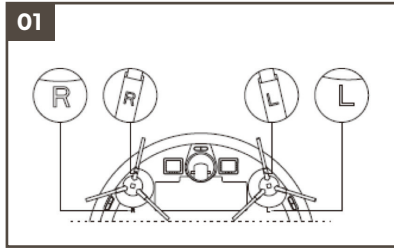

Toz Toplayıcı Kurulumu

Toz toplayıcı duvardan 6 cm'den daha uzak bir konuma ve düz bir zemine yerleştirin. (Resim 2)

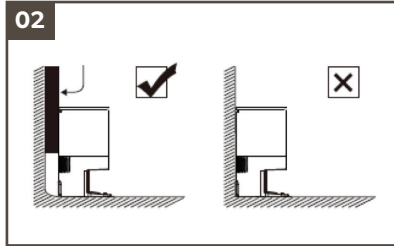

Toz toplayıcının önünde 1,5 metreden fazla ve her iki tarafında da 0,5 metreden fazla bir boş alan bulunduğundan emin olun. (Resim 3)

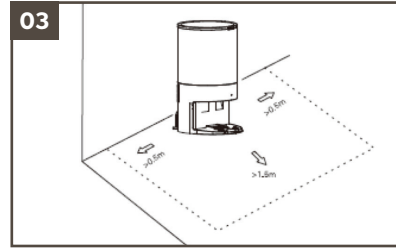

* Bir şarj ünitesi seçerseniz, toz toplayıcının kurulumunu dikkate almayın. Şarj ünitesi ve toz toplayıcı aynı anda mevcutsa, paraziti önlemek için bunları ayrı odalara yerleştirin.

Başlatma ve Şarj Etme

Robot süpürgenizi açmak için açma/kapama düğmesine uzunca bir süre basın. Güç göstergesi ışığı normal açık durumdayken robot süpürgenizi şarj ünitesi veya toz toplayıcı üzerinde şarj edin.

* Robot süpürmeniz düşük pil sebebiyle başlatılamıyorsa, cihazı şarj ünitesinde veya toz toplayıcıda şarj edin; şarj olduktan sonra robot süpürmeniz otomatik olarak çalışmaya başlayacak. Robot süpürmeniz, yalnızca pil seviyesi %20 olduğunda normal şekilde çalışabilir.

Temizliğe Başlama

Robot süpürmeniz açıldıktan sonra, üzerinde bulunan açma/kapama düğmesine kısa bir süre basın veya temizlemeye başlamak için mobil aplikasyon kullanın (kullanım sırasında robot süpürmenizi durdurmak isterseniz herhangi bir düğmeye basabilirsiniz).

- Robot süpürge, sıvıların temizliği için kullanılamaz.
- Pil seviyesi %20'den az ise robot süpürge çalışmayacaktır. Robot süpürgenizi şarj edin.
- Pil seviyesi kullanım esnasında %20'nin altına düşerse robot süpürge otomatik olarak şarj ünitesine dönecek, pil seviyesi

%80'e ulaştığında kapanacak ve otomatik olarak temizlemeye başlayacaktır.

- Kablolar robot süpürge tarafından sürükleneceğinden dolayı, nesnelere veya tellerin kesintiye uğramasını ve hasar görmesini önlemek için kullanmadan önce kabloları (şarj ünitesinin güç hattı dahil) zeminden kaldırın.

Paspas modülünü ve 2'si 1 arada pompalı su ve toz haznesine takın.

Paspasın yerleştirilmesi: Paspası nazıkçe braketin altına takın. (Resim 4)

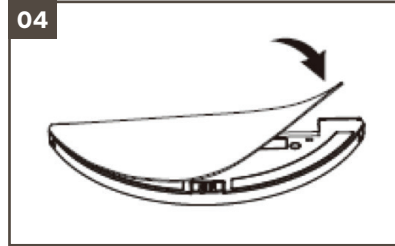

Paspası her kullanımdan sonra

* temizleyin.

Su haznesinin doldurulması:
Hazne kapağını açın ve hazneyi suyla doldurun. (Resim 5)

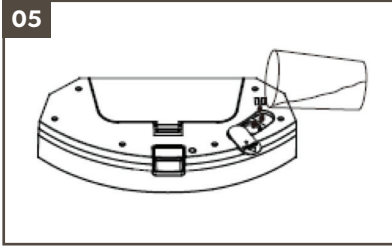

05

Modülün Kurulumu: Modülü robot süpürge'nin arka kısmı boyunca yatay olarak itin. "klik" sesi duyulduğunda modül yerine yerleştirilmiş olacak. (Resim 6)

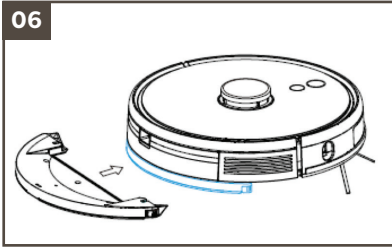

06

Paspas modülünün çıkarılması: Robot süpürge'niz çalışmayı tamamladığında, her iki tarafında bulunan düğmelere basın, paspas modülünü geriye doğru çıkarın, su haznesinde bulunan suyu boşaltın ve paspas bezini temizleyin (temizlik sırasında robot süpürge'nizi hareket ettirmeyin veya döndürmeyin).

Robot süpürge'niz çalışmayı tamamladığında, paspas modülünü geriye doğru çıkarmak için su deposunun ortasındaki düğmeye

basın, su haznesinde bulunan suyu boşaltın ve paspas bezini temizleyin (temizlik sırasında robot süpürge'nizi hareket ettirmeyin veya döndürmeyin). (Resim 7)

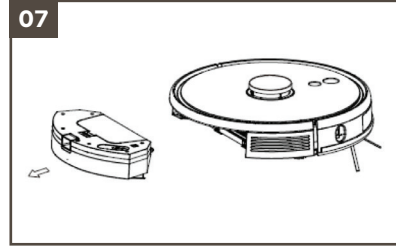

07

Paspas modülü kullanım talimatları:

- (1) Kullanım dışı bırakıldığında paspas modülünü kullanmayın.
- (2) Güvenlik için, paspas modülünü robot süpürge'niz şarj olurken ya da kullanılmadığında çıkardığınızdan emin olun.
- (3) Robot süpürge'nizle halı paspaslamayın. Robot süpürge'nizin halıya girmesini önlemek için uygulamada yasak alan olarak ayarlayın.
- (4) Daha iyi bir paspaslama performansı için paspas modülü, zemin üç defa süpürüldükten sonra takılmalı ve kullanılmalıdır.
- (5) Robot süpürge'niz çalışır durumdayken su eklemek veya paspas bezini temizlemek için robot süpürge'nizi durdurun ve paspas

modülünü 8. ve 9. adımlara göre çıkartın, ardından yeniden takın. Konumlandırma hata yapmamak ve haritayı kaybetmemek için robot süpürgenizi hareket ettirmeyin veya döndürmeyin.

(6) Robot süpürgenizin paspaslama işlevi, silme amaçlıdır ve derin temizliğe elverişlidir. İnatçı lekeleri etkin bir şekilde çıkaramaz ve el emeğinin/iş gücünün yerini alamaz.

ON/OFF – AÇMA/KAPAMA

Açma/Kapama düğmesine 3 saniye boyunca basın, güç göstergesi ışığı yanacak ve robot süpürgeniz başlatılacaktır.

Robot süpürgeniz bekleme durumundayken Açma/Kapama düğmesine 3 saniye boyunca basın, güç göstergesi ışığı sönecek ve robot süpürgeniz kapanacaktır.

 *Robot süpürge, şarj durumundayken kapanmaz.*

Süpürme/Durdurma

Robot süpürgeniz açıldıktan sonra, üzerinde bulunan Açma/Kapama düğmesine kısa bir süre basın veya temizlemeye başlamak için telefonunuzdan Homend Smart

aplikasyonunu kullanın (kullanım sırasında robot süpürgenizi durdurmak isterseniz herhangi bir düğmeye basabilirsiniz).

- Robot süpürgeniz, sıvıların temizliği için kullanılamaz.
- Pil seviyesi %20'den az ise robot süpürgeniz çalışmayacaktır. Robot süpürgenizi şarj edin.
- Pil seviyesi kullanım esnasında %20'nin altına düşerse robot süpürgeniz otomatik olarak şarj ünitesine dönecek, pil seviyesi %80'e ulaştığında kapanacak ve otomatik olarak temizlemeye başlayacaktır.
- Kablolar robot süpürge tarafından sürükleneceğinden dolayı, nesnelere veya tellerin kesintiye uğramasını ve hasar görmesini önlemek için kullanmadan önce kabloları (şarj ünitesinin güç hattı dahil) zeminden kaldırın.

Şarj

Otomatik Mod: Robot süpürge, temizlik işlemini tamamladıktan sonra otomatik olarak şarj istasyonuna geri dönecektir.

Manuel Mod: Askıya alınma

durumda, yeniden şarj etmeye başlamak için veya Robot süpürge mobil uygulamanın kontrolü altında şarj edildiğinde Şarj/Durdur düğmesine kısa bir süre basın. Robot süpürge şarj edildiğinde, gösterge ışığı soluk görünecektir.

***** Robot süpürge şarj ünitesini bulamadığında, otomatik olarak başlangıç pozisyonuna dönecektir. Bu durumda robot süpürgeyi şarj için manuel olarak şarj ünitesine geri yerleştirin.

Temizleme Modu

Robot süpürgeyi açıldıktan sonra, haritayı tarayacak ve temizlik haritasını oluşturacak ve akıllıca alanlara bölecektir. Ardından alanları duvar boyunca tek tek düzenli, verimli ve baştan aşağı süpürecek. Temizleme rotasını bir yay "S" şeklinde planlayın. Robot süpürge, temizlik işlemini tamamladıktan sonra otomatik olarak şarj ünitesine geri dönecektir.

(Resim 8)

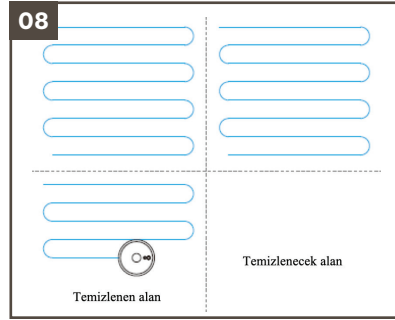

***** Temizlik yaparken robot süpürgeyi gelişigüzel ve sık sık hareket ettirmeyin. Hareket ettikten sonra robot süpürgeyi asıl konumuna yaklaştırın. Temizliğe yeniden başladığında, kendini yeniden konumlandırmaya çalışacaktır. Başarılı bir konumlandırmadan sonra planlanan yolu takip edecek ve çalışmaya devam edecektir. Konumlandırma başarısız olursa, robot süpürge önceki çalışma görevini iptal eder ve şarj ünitesini bulamadığı durumda bile yeni bir harita oluşturup temizliği tekrar yapar.

Nokta Temizlik

Alanda derin bir taramaya ihtiyaç duyduğunuzda, uygulamadaki harita üzerinde, temizlenmesini istediğiniz bir nokta belirleyebilirsiniz. Robot süpürge, otomatik olarak bu noktaya giderek, noktayı çevreleyen 1,5 m x 1,5 m genişliğindeki alanda temizlik yapacaktır.

Kısmi Temizlik

Robot süpürge, aplikasyon tarafından kontrol edilemediğinde, robot süpürgeyi temizlemek istediğiniz alana çıkartın ve Şarj/Durdur düğmesine 3 saniye boyunca basın, robot süpürge kendini merkezleyerek 1.8m x 1,8 m genişliğindeki alanı iki defa temizleyecektir. (Resim 9)

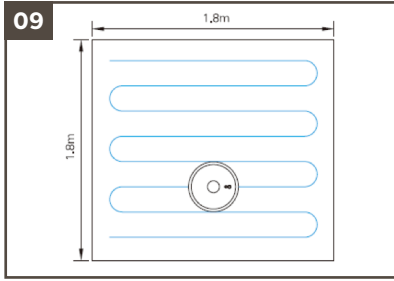

Kullanıcı Tanımlı Alan Temizliği

Temizlemek istediğiniz alanın boyutunu ve konumunu ayarlamak için mobil aplikasyon kullanın. Bir ya da birden fazla alan ayarlayabilirsiniz. Robot süpürge, belirlediğiniz alanlara göre temizlik yapacaktır.

Yasak/Kısıtlı Bölge

Mobil aplikasyon kullanarak bir ya da daha fazla yasak/kısıtlı alan belirleyin. Robot süpürge, yasak/kısıtlı alanlara gitmeyerek diğer alanları süpürecektir.

- Robot süpürge; konumlandırma hataları, anormal sensörler ve diğer nedenlerle yasak/kısıtlı alana girebilir.
- Şarj ünitesinin ve mobilyaların pozisyonundaki büyük değişiklik nedeniyle kalıcı olarak kapalı olan bölge geçersiz hale gelebilir. Bu nedenle temizlik sırasında hareket etmemeye veya robot süpürgeye müdahale etmemeye özen gösterin.
- Harita yeniden oluşturulduğunda kalıcı olarak yasak/kısıtlı alan kaybolacaktır.

Temizlik Programı

Temizlik Programı mobil aplikasyon tarafından ayarlanabilir. Robot süpürge belirlenen zamanda otomatik olarak temizliğe başlayacak ve temizlik işleminden sonra şarj ünitesine geri dönecektir.

WiFi Sıfırlama

Yönlendirici yapılandırmasının ve şifresinin değiştirilmesi veya başka nedenlerle cep telefonu ile robot süpürgeye bağlanılamadığı durumda, " WiFi has been reset/ WiFi sıfırlandı" sesli uyarısı ve gösterge ışığı mor renge dönüp

yanıp sönene kadar Açma/Kapama ve Şarj/Durdur düğmelerine aynı anda 3 saniye süre ile basın.

DND Modu

Robot süpürge, DND modunda zemini süpürmeyecek ve otomatik olarak ses çıkarmayacaktır.

DND modunun kullanılabilme süresini mobil uygulamayı üzerinden başlatılabilir ya da değiştirilebilirsiniz.

Emiş Gücünün Ayarlanması

Homend Smart uygulaması üzerinden robot süpürge emiş gücünü düşük seviye, orta seviye, yüksek seviye ve maksimum seviyeye ayarlayabilirsiniz.

Su Akışının Ayarlanması

Homend Smart uygulaması üzerinden su akışını düşük seviye, orta seviye ve yüksek seviye olarak ayarlayabilirsiniz.

Uzaktan Kumanda

Otomatik Temizleme

Başlat/Durdur

İlerle

Sola Çevir

Emiş gücü ayarı

DND modu

açık/kapalı

Işık Açık/Kapalı



Şarj Başlat/Durdur

Sağa Çevir

Toz toplamayı başlat

Su Akışını Ayarla

Kısmi Temizlik
Başlat / Durdur

Döner Fırça

Robot süpürgenizi ters çevirin ve döner fırçayı çıkarmak için döner fırça kapağındaki klipse bastırın.

(Resim 10)

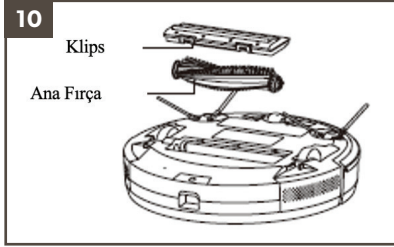

Küçük bir fırça yardımıyla döner fırçanın içindeki ve döner fırçada bulunan tozu temizleyin.

Döner fırçayı yeniden monte edip, klipsi sabitleyerek döner fırça kapağına sıkıca bastırın.

Yan Fırça

Robot süpürgenizi ters çevirin ve yan fırçayı yukarıya doğru çekin.

(Resim 11)

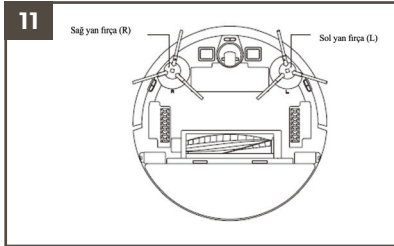

Saçı ve kiri temizleyip yan fırçayı tekrar yerine monte edin.

Sol yan fırçayı (L) ve sağ yan fırçayı (R) alt gövdede bulunan L ve R kısımlarına denk gelecek şekilde yerleştirdikten sonra L ve R'ye basın.



Daha etkili bir temizlik için yan fırçaları her 6 ayda bir değiştirin.

2'si 1 Arada Pompalı Su ve

Toz Haznesi

2'si 1 arada pompalı su ve toz haznesini çıkarmak için toz haznesi serbest bırakma düğmesine basın. Çöpü boşaltmak için toz haznesinin kapağını açın. (Resim 12)

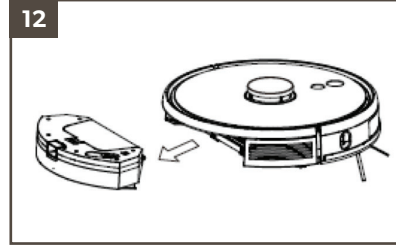

Filtre Temizliği

Uzun süre kullanımdan sonra, ince tel filtreyi, süngeri ve HEPA filtreyi çıkartın.

Çıkarılan ince tel filtreyi, süngeri ve HEPA filtreyi su altında temizleyin. Yıkamadan sonra su damlalarını silkeleyip doğal olarak kurumaya bırakın. Tamamen kurduktan sonra kullanmaya devam edebilirsiniz.

Kuruduktan sonra, sırasıyla ince tel filtre, sünger ve HEPA filtreyi yerine yerleştirin. (Resim 13)

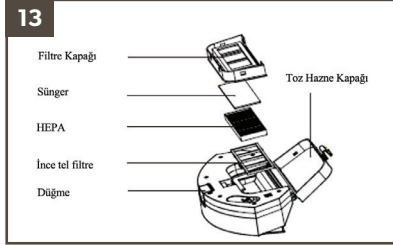

Paspas Modülü

Paspası braketten çıkartın. Paspası temizleyin, su tankını ve paspası kuruttuktan sonra bir sonraki temizlik işleminde kullanabilirsiniz. (Resim 14)

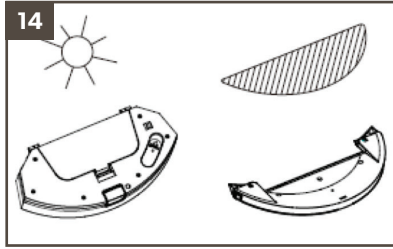

Sensör

Aşağıda belirtilen sensörlerin temizliği yumuşak bir bez yardımıyla yapılmalıdır:

1. Sağdaki hat boyunca sensörleri temizleyin.
2. Robot süpürgezinin altında bulunan üç adet düşme önleyici sensör.
3. Robot süpürgezinin önünde

bulunan kızılötesi önleyici sensör.

4. Robot süpürgezinin üstünde bulunan önleyici sensör.

5. Robot süpürgezinin altında bulunan elektrik çarpmasına karşı koruyucu ve şarj ünite başlığı (Temizlik sırasında elektrik bağlantısını kesin)

6. Şarj ünitesinin sinyal iletim alanı.

(Resim 15)

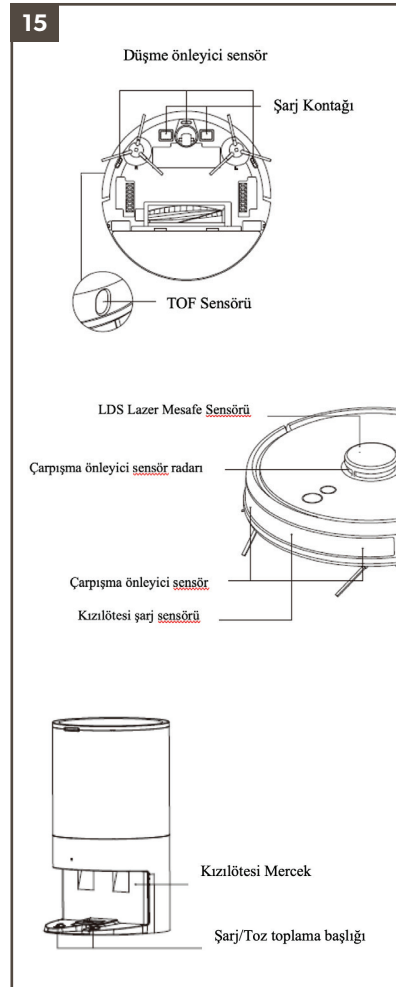

Pil

Robot süpürge, yüksek performanslı lityum iyon pillerle donatılmıştır. Pil performansını korumak için robot süpürgeyi günlük kullanımda şarj edin.

Robot süpürgeyi, uzun süre kullanılmayacaksa kapatın ve uygun şekilde muhafaza edin. Pillerin boşalmasına neden olmamak ve pillere zarar vermemek için en az 3 ayda bir şarj edin.

Ürün Yazılım Güncellemesi

Robot süpürge için yeni güncelleme yapıldığında Homend Smart Aplikasyonunuza yeni güncelleme bildirimi gelecektir. Yazılımı güncelleme sırasında pil seviyesi %50'den düşük olmamalıdır, düşük olduğunda robot süpürge şarj ünitesine yerleştirilmelidir.

Sistemi Yeniden Başlatma/Reset

Toz haznesini indirin ve lastik tapayı açın, ardından Reset tuşuna basın (4. sayfaya bakın). Robot süpürgeyi resetledikten sonra mevcut harita ve zamanlama kaybolacaktır, WiFi ve kişiselleştirilmiş ayarlar resetlendikten sonra kaydedilmiş olacaktır.

KURULUM

1. Robot süpürgeyi çalıştırmadan önce, zeminde bulunan kabloları ve robot süpürge tarafından emilebilecek eşyayı, ayrıca çarpma halinde kolayca devrilebilecek, kırılabilir, değeri ve tehlike yaratabilecek nesnelere kaldırınız. Yaralanmalar ve olası maddi zarardan kaçınmak üzere, robot süpürgeye takılmamak ve çarpmamak için dikkatli olunuz.
2. Cihazı, ıslak zeminde kullanmaktan kaçınınız. Aksi halde cihazın fanı hasar görebilecek ve bu da cihaz performansını olumsuz etkileyecektir.

Robot Süpürgenizi Homend Smart Aplikasyonu İle Bağlanın

Şarj istasyonunu, etrafında engel bulunmayan, Wi-Fi erişiminin yeterli olduğu düz bir alana yerleştiriniz ve daha sonra elektrik fişini prize takınız. Robot süpürgeyi şarj istasyonuna yerleştirerek açınız.

Adım 1: Mobil aygıtınıza "HOMEND SMART UYGULAMASINI" indiriniz. Aplikasyonu App Store veya Google Play üzerinden indirebilirsiniz.

Adım 2: Aplikasyona kaydolunuz ve e-posta yoluyla size bildirilmiş olan doğrulama kodunu giriniz.

Adım 3: Uygulama hesabımız için parola oluşturunuz.

Adım 4: Robot süpürgenizi mobil aygıtınıza bağlamak için öncelikle robot süpürgeniz şarj istasyonundayken, Robot üzerindeki iki düğmeye aynı anda 3 saniye basılı tutarak Wi-Fi'yi etkinleştiriniz.

Adım 5: Cihazınızı, cihaz ekle butonundan ekleyiniz.

Robot Süpürgeniz Wi-Fi Ağınıza Bağlayınız

Adım 6: Cihazını robot süpürge sekmesinden seçiniz. Mobil aygıtınızın bluetooth ve konum işlevlerini aktif hale getiriniz. Robot süpürge, kurulum işlemini gerçekleştirmek ve mobil aygıtınıza bağlanmak için, mümkün olduğunda bluetooth bağlantısını kullanacaktır.

Adım 7: Ağ yapılandırılmasından önce Wi-Fi'nin 2,4 GHz Wi-Fi olduğundan emin olun. HOMEND SMART, mobil aygıtınızın bağlanmış olduğu Wi-Fi ağının adını ekranda gösterecektir. Kullanmak istediğiniz mobil ağın, ekranda gösterilen ağ olduğunu onaylayınız ve bağlantıyı sağlamak için Wi-Fi ağ şifresini giriniz.

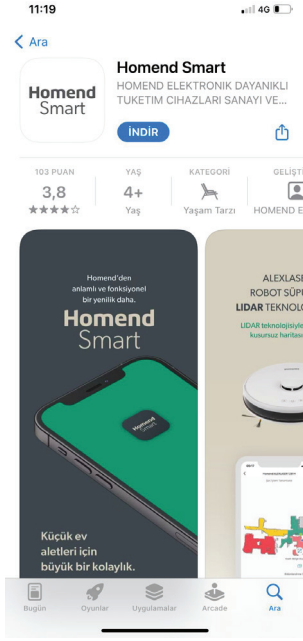

Adım 1



Adım 2

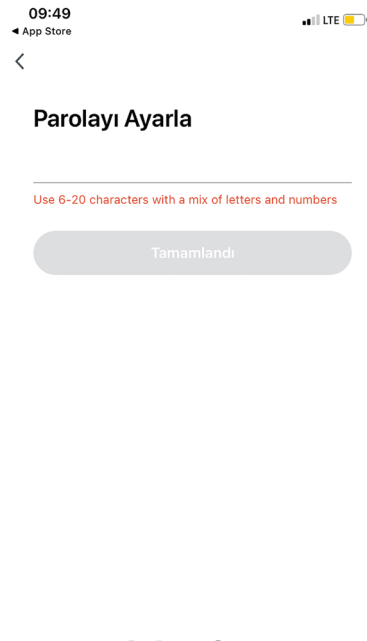

Adım 3

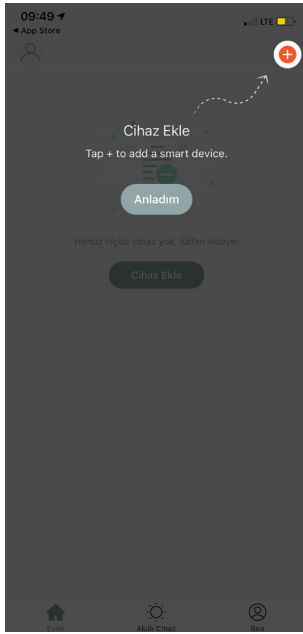

Adım 5



Adım 6

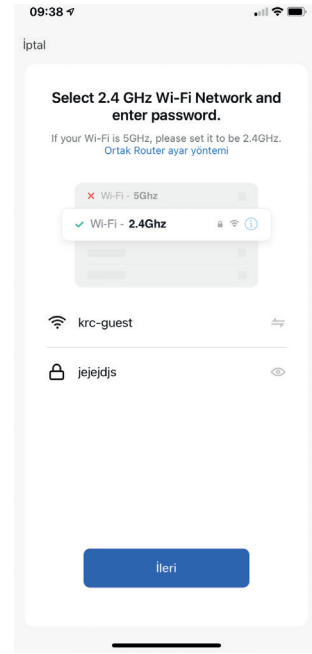

Adım 7

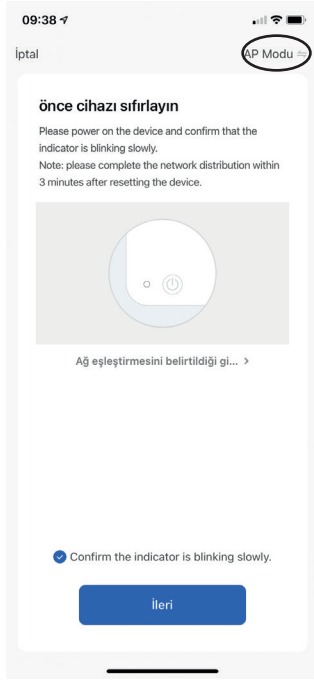

Adım 8

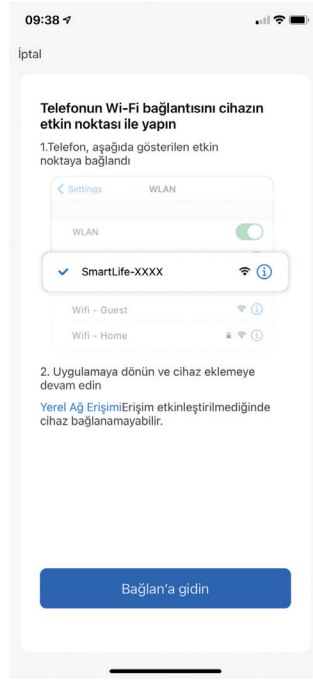

Adım 8

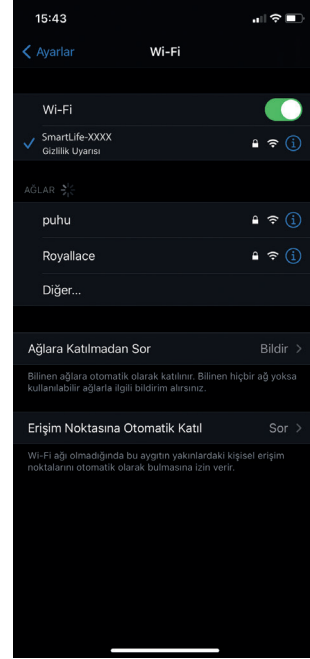

Adım 8

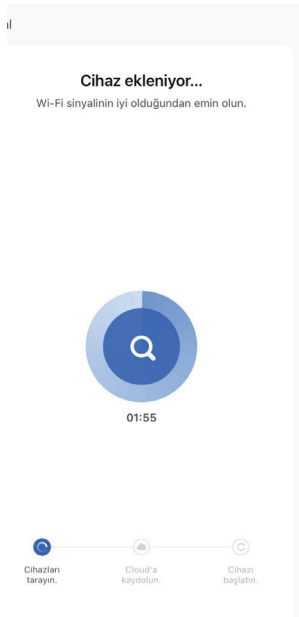

Adım 8



Adım 9

Adım 8: Mod kısmından ap modunu seçerek ileri seçeneğine basınız. Görünen sayfada bağlana gidin seçeneğine tıklayarak, Wi-Fi listesindeki SmartLife-XXXX ön ekine sahip şifresiz etkin noktaya bağlanmak için bulup basınız. Bağlantı işlemi başarılı bir şekilde tamamlandıktan sonra

Homend Smart Aplikasyonuna dönüp ürün bağlantı sayfası görüntülenebilir. Sonrasında cihazı ekleyebilir ve cihaz ile aplikasyonu eşleştirebilirsiniz. **Adım 9:** Bağlantınız başarıyla oluşturulmuştur. Bağlantı oluşturmayı başaramadıysanız: Wi-Fi kurulum şartlarını yerine getirdiğinizden emin olunuz

HAYATTA HER SORUNUN BİR CEVABI VAR.

Yeni robot süpürgeyi kullanırken hiçbir sorun yaşamamanız, bizim öncelikli dileğimizdir. Yine de sizin için küçük müdahalelerle üstesinden gelebileceğiniz sorunları gösteren bir liste hazırladık. Umarız faydası olur.

Hata Kodu	Çözümü
Robot süpürgeyi başlatılmıyor	Pil seviyesinin düşük olması durumunda, robot süpürgeyi şarj ünitesine yerleştirin ve elektrot plakasına hizalayın, robot süpürgeyi otomatik olarak başlatılacaktır. (tamamen kapalıysa, bir süre şarj edildikten sonra otomatik olarak başlatılacaktır) Ortam sıcaklığı 00C'den düşük veya 500C'den yüksekse, 0-400C sıcaklıkta kullanın.
Robot süpürgeyi şarj olmuyor	Robot süpürgeyi uzaklaştırın, şarj ünitesinin gösterge ışığının yanıp yanmadığını kontrol edin ve şarj ünitesinin güç adaptörünün her iki ucunun da iyi bağlandığından emin olun. Zayıf temas durumunda, şarj ünitesi başlığını ve robot süpürgeyi üzerindeki şarj kantağını temizleyin ya da yan fırçayı kenara doğru itin.
Robot süpürgeyi şarj edilemiyor	Robot süpürgeyi, şarj ünitesinden çok uzakta, robot süpürgeyi şarj ünitesinin yanına yerleştirip tekrar deneyin.
Doğru çalışmama	Robot süpürgeyi kapatıp yeniden başlatın.
Kullanım sırasında normal olmayan ses/gürültü	Ana fırça, yan fırça veya tekerlek, yabancı cisimler tarafından bükülebilir. Robot süpürgeyi kapatın ve burada bulunan yabancı cisimleri çıkartın.
Temizlemede azalma veya toz dökülme	Toz haznesi dolu, lütfen temizleyin. Filtre düzeneği dolu, lütfen temizleyin ya da değiştirin. Ana fırçaya yabancı cisimler dolanmış, lütfen temizleyin.
WiFi bağlanmıyor	WiFi sinyali zayıf, WiFi sinyali tam olarak karşılandığından emin olun. WiFi doğru bir şekilde bağlanmadı, WiFi'yi sıfırlayın, en son uygulamasını indirip yeniden bağlamayı deneyin. Yanlış şifre girildi. Yönlendiricide 5G frekans bandı, temizlik robotunda ise sadece 2,4G frekans bandı mevcuttur.
Sabit zamanlı temizlik işlemi başarısız	Pil seviyesinin düşük olması durumunda, sabit zamanlı temizlik işleminde pil seviyesi %30'dan fazla olduğunda başlatılabilir.
Robot süpürgeyi şarj ünitesinde sürekli kaldığında elektrik tüketiyor mu?	Robot süpürgeyi, şarj ünitesinde sürekli kaldığında bir miktar güç tüketir ve en iyi pil performansını sağlar.
Robot süpürgeyi ilk kurulumundan önce 16 saat şarj edilmesi gerekiyor mu?	Lityum pil, şarj edildikten hemen sonra kullanılabilir ve hafıza etkisi bulunmamaktadır.

Sesli Uyarı Kodları	Çözümü
Sesli Uyarı 1: Eyvah! Toz torbasını bulamıyorum.	Toz torbası çıkarıldığında temizlik uyarısı verir.
Sesli Uyarı 2: Lütfen üstteki radarın kapatılıp kapatılmadığını veya engellenip engellenmediğini kontrol ediniz.	Üst radar kapalı veya açık bir alana yerleştirilmiş. (6 x 6 m ² 'lik bir alan içinde engel bulunmamaktadır)
Sesli Uyarı 3: Lütfen beni yeni bir konuma yerleştiriniz ve tekrar deneyiniz.	Robot süpürgenizi kaldırın veya havada tutun.
Sesli Uyarı 4: Lütfen kenar sensörünü temizleyiniz ve beni yeni bir konumdan yeniden başlatınız.	Kenar sensörü kapalı veya yüksekte yerleştirilmiş.
Sesli Uyarı 5: Lütfen ön sensörü temizleyin ve beni yeni bir konumdan yeniden başlatınız.	Kızılötesi önleyici sensörü kirli veya üzeri kapalı.
Sesli Uyarı 6: Lütfen sağ sensörü temizleyin ve beni yeni bir konumdan yeniden başlatınız	Duvar sensörü kirli veya üzeri kapalı.
Sesli Uyarı 7: Lütfen üstteki radar koruyucuyu temizleyin ve beni yeni bir konumdan yeniden başlatınız	Radar önleyici sensörü kirli veya üzeri kapalı.
Sesli Uyarı 8: Lütfen tamponun engellenip engellenmediğini kontrol ediniz.	Kenar veya çarpışma sensörü sıkışmış.
Sesli Uyarı 9: Lütfen toz haznesini ve filtreyi temizleyiniz.	Toz haznesi dolu veya filtre süzgecinin değiştirilmesi gerekiyor.
Sesli Uyarı 10: Toz haznesi çıkartıldı, lütfen hazneyi ve filtreyi temizleyiniz.	Hata 9 verildikten sonra, kullanıcı kanal haznesini çıkarır ve hata 10 tetiklenir.
Sesli Uyarı 11: Sıkıştım, lütfen bana yardım edin!	Robot süpürgeniz sıkışmış.
Sesli Uyarı 12: Lütfen beni doğru yerleştir!	Robot süpürgeniz eğik durumdadır.
Sesli Uyarı 13: Lütfen tekerleklerimin bir yerde engellenmiş olup olmadığını kontrol ediniz.	Sürüş tekerleği sıkışmış veya bükülmüş.
Sesli Uyarı 14: Lütfen ana fırçanın sıkışıp sıkışmadığını kontrol ediniz.	Ana fırça bükülmüş veya sıkışmış.
Sesli Uyarı 15: Lütfen yan fırçaların sıkışıp sıkışmadığını kontrol ediniz.	Yan fırça bükülmüş veya sıkışmış.
Sesli Uyarı 16: Neler oluyor? Şarj ünitesi nerede?	Şarj ünitesi bulunamadı veya takılı değil.
Sesli Uyarı 17: Eyvah! Program hatası, lütfen beni yeniden başlat	Normal olmayan çalışmalar bilinmeyen arızalardan kaynaklanır, robot süpürgenizi yeniden başlatın.
Sesli Uyarı 18: Kapatma başlatılırken hatayla karşılaşıldı	Robot süpürgeniz, kullanıcıya şarj olduğunda otomatik olarak kapandığını hatırlatıyor.
Sesli Uyarı 19: Düşük pil, lütfen şarj edin	Pil seviyesi çok düşük olduğunda ve robot süpürgeniz şarj istasyonunda bulunmadığında uyarı verir. (pil seviyesi %10'un altındadır)
Sesli Uyarı 20: Beni kapatmak için lütfen beni Şarj ünitesinden uzaklaştırınız.	Robot süpürgeniz, şarj ünitesinde şarj edildiğinde kapanıyor.
Sesli Uyarı 21: Fan motoru hatası	Güç kablosunu tekrar takın ve yeniden başlatın, tekrar arızalanırsa satış sonrası teknik servise gönderin.
Sesli Uyarı 22: Toz torbası takılı değil	Toz torbasının takılı olup olmadığını ve toz kontrol edin.

Model No	AlexLaserPower 1284H
Güç	50W
Gerilim	14V
Batarya	5200mAh lityum batarya
Ortalama boyut	350 X 350 X 100 mm
Tam şarjda çalışma süresi	Eco modda 300 dakika

Model No	Toz haznesi
Fan gücü	1050W
Ortalama boyut	242 X 220 X 393
Ürün ağırlığı	2,8 kg
Toz torba kapasitesi	3L
Toz toplayıcı emiş gücü	≥ 25 KPa

İthalatçı / Üretici firma teknik özelliklerde haber vermeden değişiklik yapma hakkını saklı tutar.

Yetkili Servis Listesi



Bu cihaz WEEE direktiflerine uygun olarak geri dönüşümü olan parçalardan oluştuğu için çöpe atılmaması gerekmektedir. Lütfen, bu robot süpürgecinin geri dönüşümünü sağlamak için Homend Müşteri Hizmetleri'ne başvurunuz.

Homend Elektronik Day. Tük. Cihazları San. ve Tic. A.Ş.
Cumhuriyet Mah. Yeni Yol 1 Sok. Now Bomonti Apt. No: 2/12
Tel: 0850 222 32 45

homend.com.tr

Size Őimdi anlatacaklarımıza kayıtsız kalamayacaksınız.

Tebrik ederiz, bu ürünü satın alarak iyi bir hizmet almaya hak kazandınız. Őimdiki adım, birbirimizi biraz daha iyi tanımak. Türkiye'nin her yerinden, günün her saati bize ulaşabileceğiniz telefon numaramız: **0850 222 32 45**. Sizin için uygun olan en kısa zamanda bize bir telefon açın, ürününüzü kaydedelim. Böylece sonraki günlerde bizi aradığınızda kendinizi tekrar tekrar tanıtmak zorunda kalmayın, ayrıcalıklı hizmetlerimizden yararlanmaya hemen başlayın.



GARANTİ BELGESİ İSTEMEYİZ.

Aldığınız Homend ürününü, **homend.com.tr** 'dan kaydederseniz, size garanti belgesi dahil hiçbir belge sormayız. Böylece kutu, garanti belgesi, fiş ya da fatura saklama derdini ortadan kaldırırız.



48 SAATTE ÇÖZÜM.

Servisimize gelen ürünü en hızlı şekilde sağlığına kavuşturmak isteriz. Yedek parçaları depomuzda varsa, kargo teslimat süresi hariç **48 saate** sorunu çözeriz.



EVE SERVİS ÜCRETSİZ.

Bir Homend ürününü servisimize ulaştırmak için **0850 222 32 45** 'ten aldığınız kodla ürünü kargoya verin, servis işlemi bittikten sonra istediğiniz yere teslim edelim. Üstelik kargo ücreti talep etmeyelim.

homend.com.tr

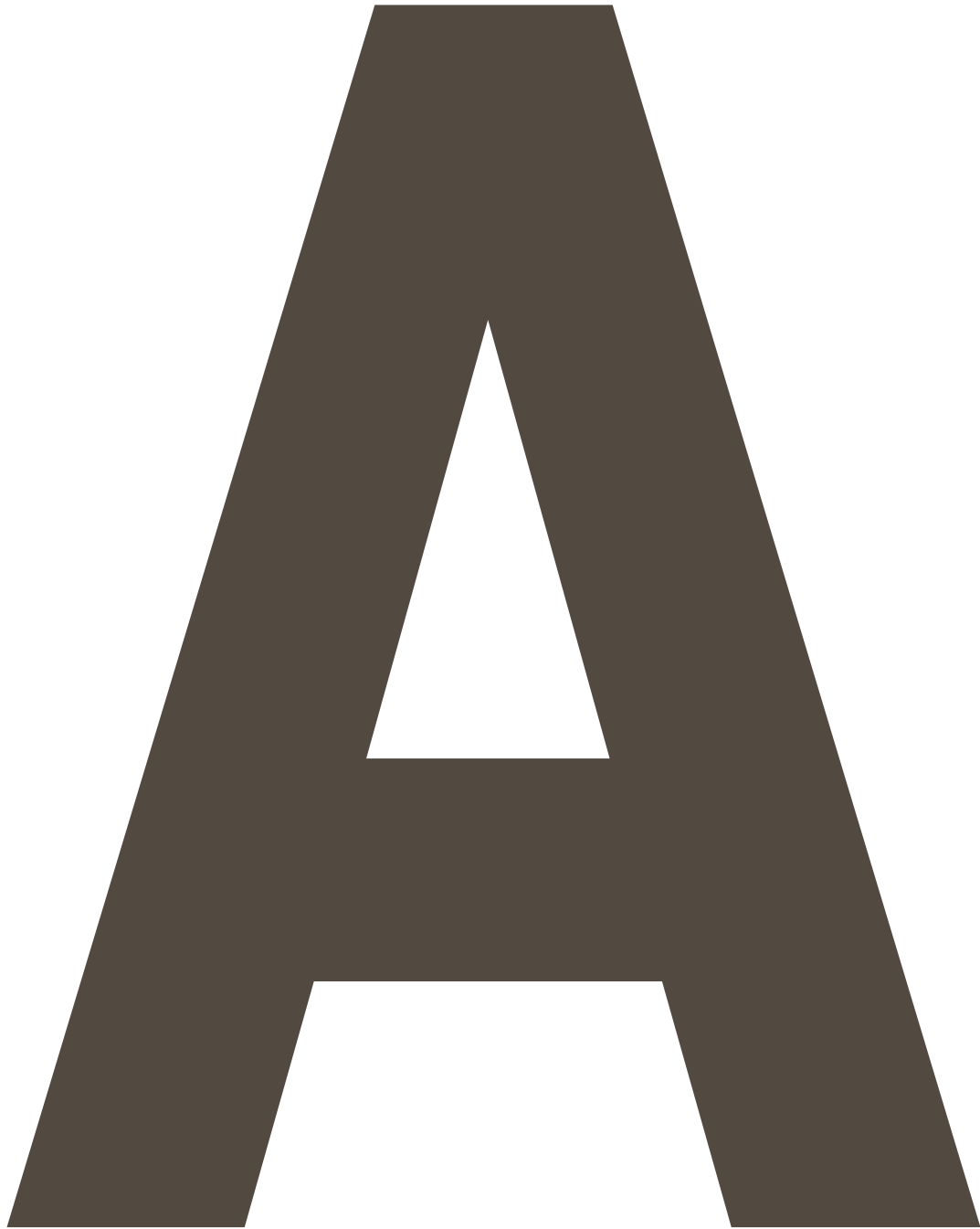

ALEXLASERPOWER
User's Manual

Homend
Serving life



We know that you have bought your new smart robotic vacuum cleaner with great appreciation and that you are looking forward to turning it on, exploring its features and watching it clean your home. Before you start cleaning up again, we kindly ask you to take a look at the user manual we have prepared for you. Then you can use your smart robotic vacuum cleaner safely and with pleasure.



We have tried to make everything as clear as possible in the user manual. We hope that reading it once will be enough. We recommend that you keep this manual in a place where you can easily find it, in case something sticks in your mind in the future.

ALEXLASERPOWER1284H

BEFORE FIRST USE

+ First of all, read these user manual thoroughly.

In 10 minutes you will be familiar with your robotic vacuum cleaner.

Then unpack the parts of your robotic vacuum cleaner.

+ On the bottom of your robotic vacuum cleaner, there are values indicating the voltage levels suitable for use. Check that these values are suitable for your mains electricity supply.

+ If you notice that any of the parts of your robotic vacuum cleaner are damaged, call us immediately on our live hotline 0850 222 32 45.

We kindly ask you to pay special attention to the cable when checking the parts.

+ Your robotic vacuum cleaner is now ready for use.



WHAT ARE THE PARTS OF YOUR ROBOTIC VACUUM CLEANER?

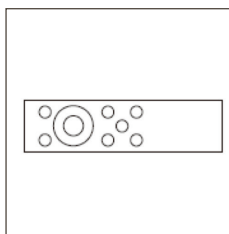
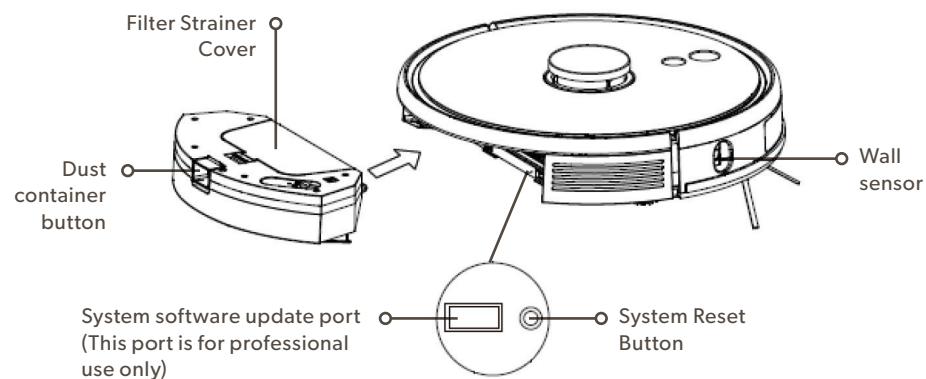

Remote Control
1 pcs

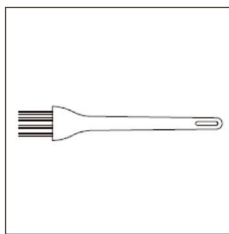

Cleaning brush

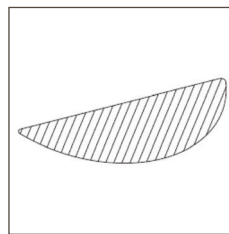

Mop
1 pcs

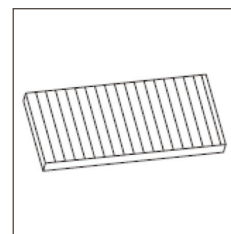

HEPA Filter + Sponge filter
1 pcs

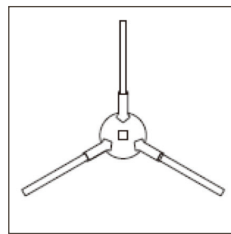

Left side brushes 2 pcs
Right side brush 1 pcs

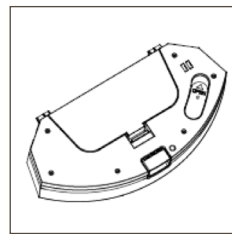

2 in 1 water and dust container with pump
1 pcs

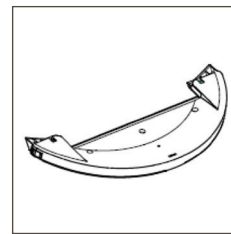

Mop bracket
1 pcs

Sensors and Device Structure

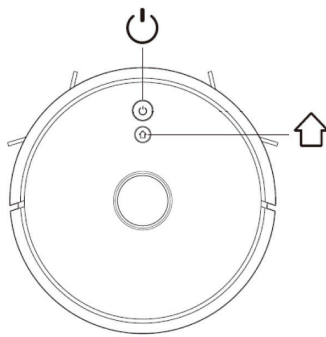
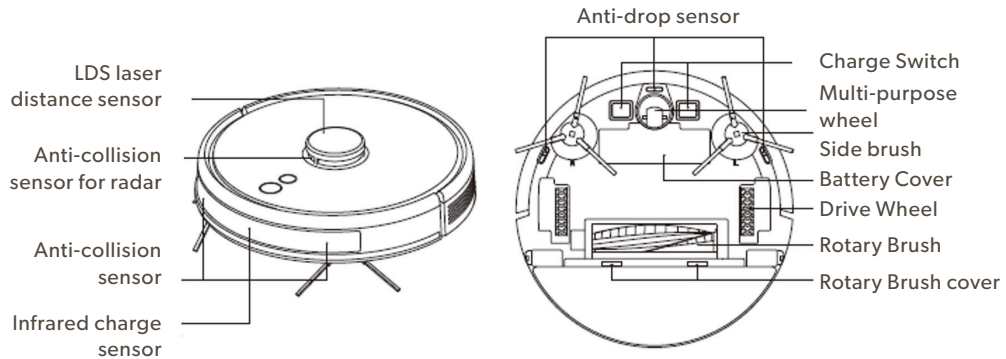

Sweep / ON and OFF

- Press for a short time to activate the Sweep/Stop function.
- Press and hold for 3 seconds to activate the ON/OFF function.
- Press and hold for 15 seconds to forcibly switch off in abnormal situations.

Charging /Regional cleaning

- Press for a short time to activate the Charge/Stop function.
- Press and hold for a long time to activate the regional cleaning function.

Indicator light

- Blue: Normal operation or charging
- Red: Abnormal condition or low battery
- Purple: Your robotic vacuum cleaner is not connected to the network.

WiFi reset

- Press two buttons simultaneously for 3 seconds

Dust Collector (Dust collection and charging)

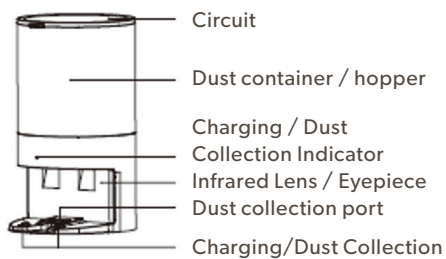

Front side of the dust collector

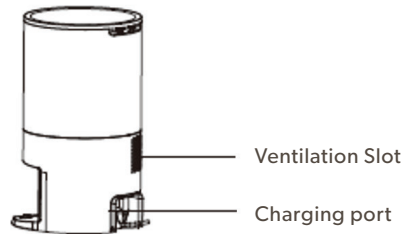

Back side of the dust collector

IT IS IN YOUR HANDS TO USE YOUR ROBOTIC VACUUM CLEANER SAFELY. KEY NOTICES!

Before you start using your robotic vacuum cleaner, please read the following safety warnings and observe all routine safety precautions. Read and keep this user manual carefully. Failure to follow the instructions in this user manual may result in damage to your robotic vacuum cleaner.

Caution

+ Your robotic vacuum cleaner is only intended to be used for floor cleaning in the home environment and cannot be used outdoors (such as open terraces), in environments with no floor (such as sofas) and in commercial or industrial environments.

+ Do not use your robot vacuum in airy areas without a protective box (such as attics, outdoor terraces and on furniture).

+ Do not use your robotic vacuum cleaner in temperatures above 400 °C or below 00 °C, or when there are liquid and sticky substances on the floor.

+ Remove the cables from the environment before use so that they are not dragged by your robotic vacuum cleaner.

+ Remove breakable objects and clutter (vases, plastic bags, etc.) from the floor to prevent your robotic vacuum cleaner from getting stuck, being hit and damaging valuables.

+ Persons with physical, mental or perceptual impairments (including children) are not allowed to use or operate your robotic vacuum cleaner.

+ Do not allow children to play with your robotic vacuum cleaner. Keep children and pets away while your robotic vacuum cleaner is in operation.

+ Keep the main brush and other parts out of the reach of children.

+ Do not place any object(s) (including children and pets) on your robotic vacuum cleaner while it is stationary or in motion.

Keep hair, fingers and other parts of the human body or pets away from the vacuum inlet while your robotic vacuum cleaner is in operation.

- + Do not use your robotic vacuum cleaner to vacuum burning objects (such as lit cigarette butts).
- + Do not use your robotic vacuum cleaner to clean long-pile carpets (some dark carpets may not be cleaned normally).
- + Do not allow your robotic vacuum cleaner to vacuum hard or sharp objects (leftover decorative materials, glass and iron nails, etc.).
- + Do not move your robotic vacuum cleaner by holding it by the protective cover of the collision buffer or the laser distance sensor.
- + Clean and take care of your robotic vacuum cleaner and the charging unit when they are switched off.
- + Do not wipe any part of your robotic vacuum cleaner with a wet cloth or any liquid.
- + Use your robotic vacuum cleaner in accordance with the instructions in the user manual. The user will be responsible for any damage and injury caused by improper use. Do not use the mop function of your robotic vacuum cleaner for carpet and furniture cleaning.
- + Please be sure to remove the water tank when your robotic vacuum cleaner is charging.

Battery and Charging

Do not insert any third-party supplied battery into the charger or use such a charger.

- + Do not disassemble or reassemble the battery or charger arbitrarily.
- + Keep the charging unit away from heat sources (such as heating plates).
- + Do not wipe or clean the charger head with a wet cloth or wet hands.
- + Do not dispose of used batteries indiscriminately in the garbage. Used batteries must be disposed of by a professional recycling organization.
- + If the power line is damaged or broken, do not use it under any circumstances and have it replaced through official channels.
- + Please make sure that your robotic vacuum cleaner is switched off during transportation and transport it in its original packaging.
- + If you are not going to use your robotic vacuum cleaner for a long period of time, it should be fully charged and then stored in a cool, dry place. Charge at least once every 3 months to prevent damage to the batteries due to over-discharge.

Dust Collector

- + Do not leave your robotic vacuum cleaner plugged in. Unplug the power plug when not in use and before maintenance.

Do not use your robotic vacuum cleaner outdoors or on wet surfaces.

+ Do not allow your robotic vacuum cleaner to be used as a toy by children. It requires close supervision and attention when used by children.

+ Use your robotic vacuum cleaner as described in this manual, with the manufacturer's recommended parts.

+ Do not use your robotic vacuum cleaner with a damaged cable or plug. If your robotic vacuum cleaner does not work properly, has been dropped, damaged, left outside or dropped in water, take it to an authorized service center.

+ Do not handle the plug or your robotic vacuum cleaner with wet hands.

+ Do not place any objects in the vacuuming area while your robotic vacuum cleaner is in operation.

+ Do not use your robotic vacuum cleaner if the vacuum inlet is blocked; keep it away from dusty hair and anything that may reduce airflow.

+ Keep hair, clothing, fingers and all body parts away from the vacuum inlet and moving parts.

+ Turn off all controls before unplugging the power plug.

+ Do not use your robotic vacuum cleaner for vacuuming flammable or combustible liquids such as gasoline or in areas where these

substances may be present.

+ Do not allow your robotic vacuum cleaner to sweep anything that burns or smokes, such as cigarettes, matches or hot ashes.

+ Do not use your robotic vacuum cleaner unless the dust bag and filters are connected.

+ Your robotic vacuum cleaner is not intended for use by persons with limited physical, sensory or mental capabilities, or lack of experience and knowledge (including children), unless they have been given supervision or instruction in the use of the appliance by a person responsible for their safety.

+ Supervise children to ensure that they do not play with your robotic vacuum cleaner.

+ Your robotic vacuum cleaner must only be used with the accompanying power supply unit.

HOW TO USE YOUR ROBOTIC VACUUM CLEANER?

Installation of the Side Brush

After inserting the left side brush (L) and the right side brush (R) so that they coincide with L and R on the lower body, press L and R and then press the side brushes until you hear a "click". (Figure 1)

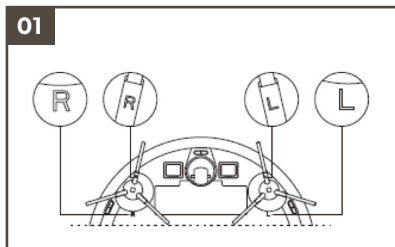

Dust Collector Installation

Place the dust collector more than 6 cm away from the wall and on a flat surface. (Figure 2)

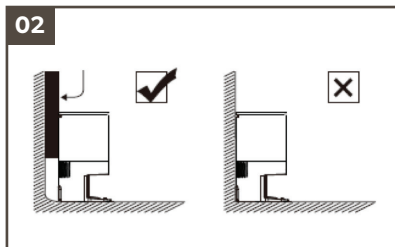

Please be sure that there is more than 1.5 meters of free space in front of the dust collector and more than 0.5 meters on each side (Figure 3)

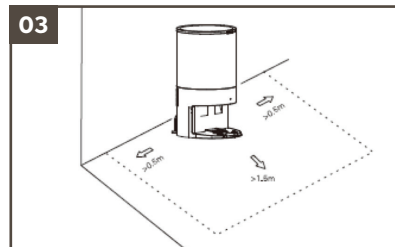

***** If you choose a charging unit, do not consider the installation of the dust collector. If the charging unit and dust collector are available at the same time, place them in separate rooms to avoid interference.

Initialization and Charging

Press and hold the on/off button to turn your robotic vacuum cleaner on. With the power indicator light normally on, charge your robot vacuum on the charging unit or dust collector.

***** *If your robotic vacuum cleaner cannot start due to low battery, charge the device in the charger or dust collector; once charged, your robotic vacuum cleaner will start automatically. Your robotic vacuum cleaner can operate normally only when the battery level is 20%.*

Getting Started with Cleaning

Once your robot vacuum is switched on, simply press the on/off button on the robot vacuum for a short time or use the mobile app to start cleaning (you can press any button if you want to stop the robot vacuum during use).

- The robotic vacuum cleaner cannot be used for cleaning liquids.
- - The robotic vacuum cleaner will not work if the battery level is less than 20%. Charge your robotic vacuum cleaner.
- - If the battery level drops below 20% during use, the robotic vacuum cleaner will automatically return to the charging unit, turn off when the battery level reaches 80% and start cleaning automatically.
- As the cables will be dragged by

the robotic vacuum cleaner, remove the cables (including the power line of the charging unit) from the floor before use to avoid interruption and damage to objects or wires.

Connect the mop module to the water and dust container with the 2-in-1 pump.

Inserting the mop: Gently insert the mop under the bracket (*Figure 4*)

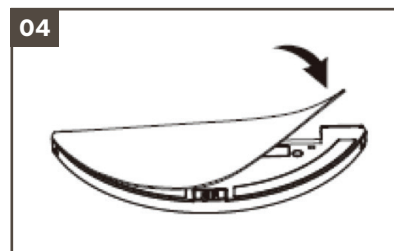

***** *Clean the mop after every use.*

Filling the water tank:

Open the reservoir lid and fill the reservoir with water. (*Figure 5*)

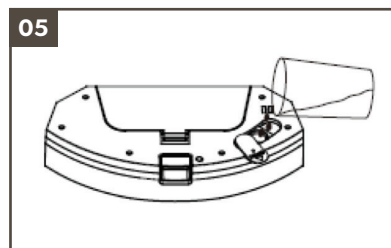

Installing the module: Push the module horizontally along the back of the robotic vacuum cleaner.

When a “click” is heard, the module will have been placed. (Figure 6)

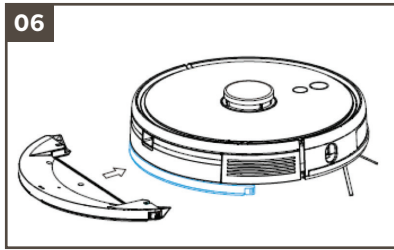

Removing the mop module:

When your robotic vacuum cleaner has finished working, press the buttons on both sides, remove the mop module backwards, empty the water in the water tank and clean the mop cloth (do not move or rotate your robotic vacuum cleaner during cleaning).

When your robotic vacuum cleaner has finished working, press the button in the center of the water tank to remove the mop module backwards, empty the water from the water tank and clean the mop cloth (do not move or rotate your robotic vacuum cleaner during cleaning). (Figure 7)

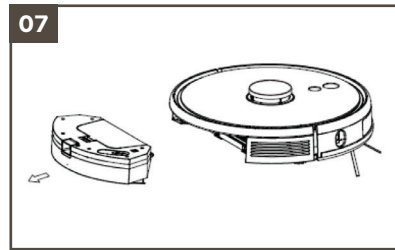

Instructions for use of the mop module:

- (1) Do not use the mop module when it is not in use.
- (2) For safety, be sure to remove the mop module when your robot vacuum is charging or not in use.
- (3) Do not mop carpets with your robot vacuum. Set it as a forbidden area in the app to prevent your robot vacuum from entering the carpet.
- (4) For better mopping performance, the mop module should be installed and used after the floor has been vacuumed three times.
- (5) To add water or clean the mop cloth while your robot vacuum is running, stop your robot vacuum and remove the mop module according to steps 8 and 9, then reinstall it. Do not move or rotate your robotic vacuum cleaner to avoid errors in positioning and

losing the map.

The mopping function of your robot vacuum is for wiping and is suitable for deep cleaning. It cannot effectively remove stubborn stains and cannot replace manual labor.

ON/OFF

Press the On/Off button for 3 seconds, the power indicator light will turn on and your robot vacuum will start.

When your robot vacuum is in standby, press the On/Off button for 3 seconds, then the power indicator light and your robot vacuum will turn off.

 *Robotic vacuum cleaner does not turn off while charging.*

Sweeping/Stopping

Once your robot vacuum is switched on, simply press the On/Off button on the robot vacuum for a short time or use the Homend Smart app on your phone to start cleaning (you can press any button if you want to stop the robot vacuum during use).

- Your robotic vacuum cleaner cannot be used for cleaning liquids.

- Your robotic vacuum cleaner will not work if the battery level is less than 20%. Charge your robotic vacuum cleaner.

- If the battery level drops below 20% during use, your robot vacuum will automatically return to the charging unit, turn off when the battery level reaches 80% and start cleaning automatically.

- Since the cables will be dragged by the robot vacuum, remove the cables (including the power line of the charging unit) from the floor before use to avoid interruption and damage to objects or wires.

Charging

Auto Mode: The robotic vacuum cleaner will automatically return to the charging station after completing the cleaning process.

Manual Mode: In standby, simply press the Charge/Stop button briefly to start charging again or when the robotic vacuum cleaner is charging under the control of the mobile app. When your robot vacuum is charging, the indicator

light will appear dimmed.

***** *When the robotic vacuum cleaner cannot find the charging unit, it will automatically return to the starting position. In this case, manually place your robot vacuum back into the charging unit for charging.*

Cleaning Mode

Once your robotic vacuum cleaner is turned on, it will scan the map and create the cleaning map and intelligently divide it into areas. It will then sweep the areas one by one along the wall, in an organized, efficient and thorough manner.

Plan the cleaning route in an arc "S" shape. The robotic vacuum cleaner will automatically return to the charging unit after completing the cleaning process. (Figure 8)

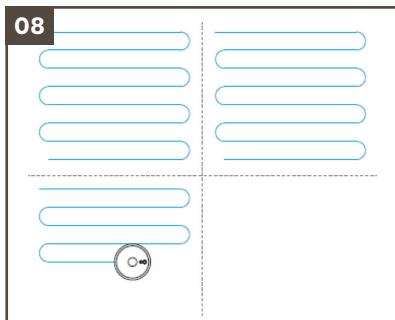

***** *Do not move the robotic vacuum cleaner haphazardly and frequently while cleaning. After moving, move the robotic vacuum cleaner closer to its original position. When it starts cleaning again, it will try to reposition itself. After successful repositioning, it will follow the planned path and continue working. If the positioning fails, the robot vacuum will cancel the previous task and create a new map and clean again, even if it cannot find the charging unit.*

Point Cleaning

When you need a deep sweep of the area, you can identify a point on the map in the app that you want to clean. The robotic vacuum cleaner will automatically go to this point and clean the 1.5 m x 1.5 m area surrounding the point.

Partial Cleaning

When the robot vacuum cannot be controlled by the app, simply take the robot vacuum to the area you want to clean and press the Charge/ Stop button for 3 seconds, the robot vacuum will center itself and clean the 1.8m x 1.8m area twice. (Figure9)

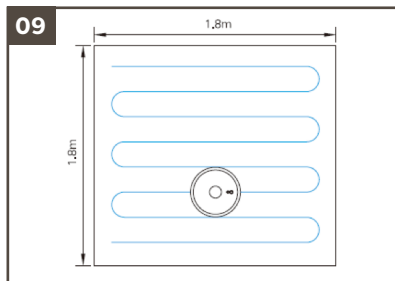

User Defined Area Cleaning

Use the mobile app to set the size and location of the area you want to clean.

You can set one or multiple areas. The robotic vacuum cleaner will clean according to the areas you set.

Forbidden/Restricted Zone

Set one or more forbidden/restricted areas using the mobile app. Your robot vacuum will not go to the restricted areas and will vacuum other areas.

- Your robotic vacuum cleaner may enter the prohibited/restricted area due to positioning errors, abnormal sensors and other reasons.
- The permanently closed zone may become invalid due to a large change in the position of the charging unit and furniture. Therefore, be careful not to move or interfere with the robotic vacuum

cleaner during cleaning.

The permanently forbidden/restricted area will disappear when the map is recreated.

Cleaning Program

The cleaning program can be set by the mobile app. The robotic vacuum cleaner will automatically start cleaning at the set time and return to the charging unit after cleaning.

WiFi Reset

In case of changing the device configuration and password or for other reasons, press the On/Off and Charge/Stop buttons simultaneously for 3 seconds until the "WiFi has been reset" sound alert and the indicator light turns purple and flashes

DND Mode

In DND mode, your robotic vacuum cleaner will not sweep the floor and will not automatically make noise. You can start or change the duration of the DND mode via the mobile app.

Adjusting the Suction Power

You can set the suction power of the robotic vacuum cleaner to low level, medium level, high level and

maximum level via the Homend Smart app

Adjusting the Water Flow

You can set the water flow as low level, medium level and high level via the Homend Smart app.

Rotary brush

Turn your robot vacuum upside down and press the clip on the rotary brush cover to remove the rotary brush. (Figure 10)

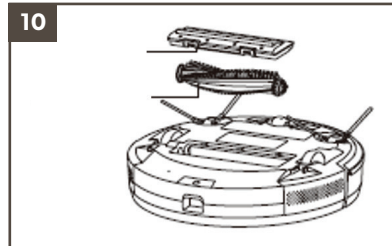

Remote Control

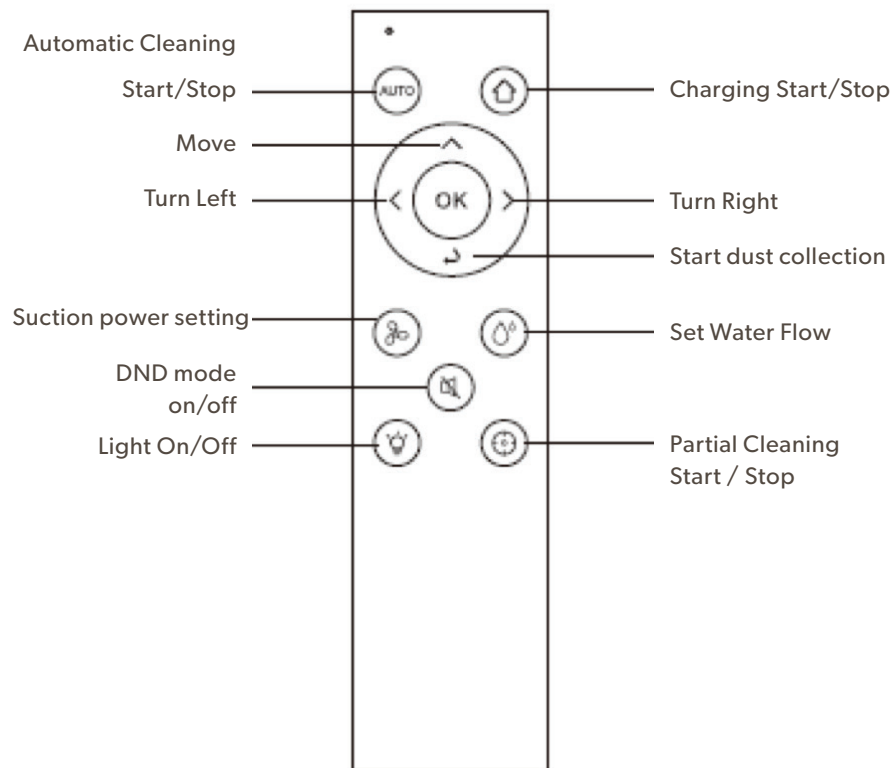

Side Brush

Turn your robot vacuum upside down and pull the side brush upwards.

(Figure 11)

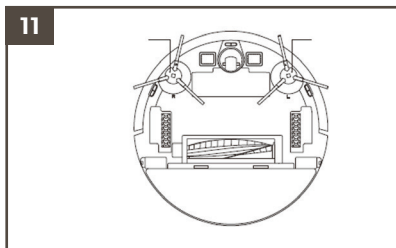

Remove hair and dirt and reassemble the side brush.

Place the left side brush (L) and the right side brush (R) so that they coincide with L and R on the lower body, then press L and R.

***** Replace side brushes every 6 months for more effective cleaning.

2-in-1 Pump Water and Dust container

Press the dust container release button to remove the 2 in 1 water and dust container with pump.

Open the dust container lid to empty the waste. (Figure 12)

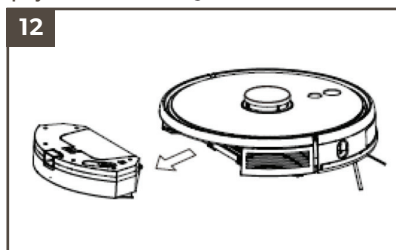

Filter Cleaning

After using for a long time, remove the fine wire filter, sponge and HEPA filter.

Clean the removed fine wire filter, sponge and HEPA filter under water.

After washing, shake off the water drops and allow to dry naturally.

After it is completely dry, you can continue to use it.

After dried, replace the fine wire filter, sponge and HEPA filter respectively. (Figure 13)

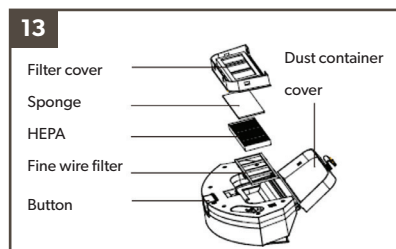

Mop Module

Remove the mop from the bracket.

Clean the mop, dry the water tank and the mop and you can use it for the next cleaning process.

(Figure 14)

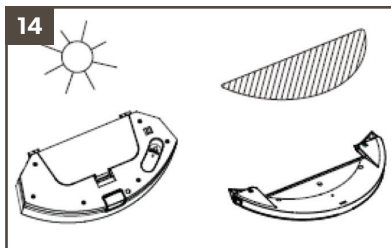

Sensor

The following sensors should be cleaned with a soft cloth.

1. Clean the sensors along the line on the right.
2. The three anti-drop sensors located at the bottom of your robotic vacuum cleaner.
3. The anti-infrared sensor located in front of your robotic vacuum cleaner.
4. The anti-drop sensor on the top of your robotic vacuum cleaner.
5. Electric shock protector and charging unit cap located under your robotic vacuum cleaner (Disconnect the power during cleaning)
6. Signal transmission area of the charging unit.

(Figure 15)

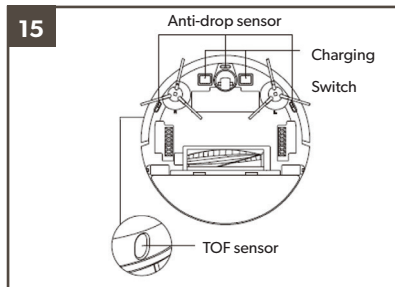
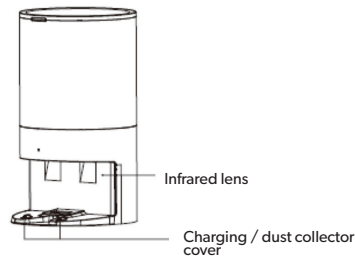
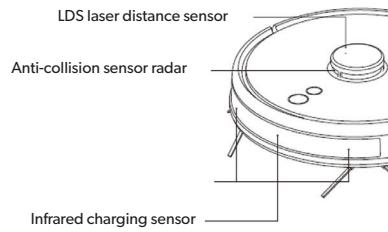

Battery

Your robotic vacuum cleaner is equipped with high-performance lithium-ion batteries. To maintain battery performance, charge your robotic vacuum cleaner during daily use.

If your robotic vacuum cleaner will not be used for a long time, turn it off and store it properly. Charge at least once every 3 months to avoid discharging and damaging the batteries.

Product Software Update

When a new update is available for your robotic vacuum cleaner, a new update notification will be sent to your Homend Smart App. The battery level should not be lower than 50% when updating the software, when it is low, your robotic vacuum cleaner should be placed in the charging unit.

System Reboot/Reset

Lower the dust container and open the rubber plug, then press the Reset button (see page 4). After resetting your robot vacuum the current map and schedule will disappear, WiFi and personalized settings will be saved after reset.

olacaktır.

INSTALLATION

1. Before switching on the robotic vacuum cleaner, remove any cables and objects on the floor that could be sucked up by the robotic vacuum cleaner, as well as any valuable and dangerous objects that could easily tip over or break upon impact. To avoid injury and possible property damage, be careful not to trip or bump into the robotic vacuum cleaner.
2. Avoid using the appliance on wet floors. Otherwise, the fan of the device may be damaged and this will negatively affect the device performance.

Connect your Robotic vacuum cleaner with Homend Smart App

Place the charging station in a flat area with no obstructions and sufficient Wi-Fi access and then plug the power plug into the socket. Turn on the robotic vacuum cleaner by placing it on the charging station.

Step 1: Download the "HOMEND SMART APP" to your mobile device. You can download it from the App Store or Google Play.

Step 2: Register for the app and enter the verification code you received via email.

Step 3: : Create a password for our app account.

Step 4: To connect your robotic vacuum cleaner to your mobile device, first activate Wi- Fi by pressing and holding the two

buttons on the robot for 3 seconds at the same time while your robotic vacuum cleaner is at the charging station.

Step 5: Add your device from the add device button.

Connect your Robotic vacuum cleaner to your Wi-Fi Network

Step 6: Select the device from the robotic vacuum cleaner tab. Activate the bluetooth and location functions of your mobile device. The robot vacuum will use the bluetooth connection whenever possible to perform the setup process and connect to your mobile device.

Step 7: Make sure the Wi-Fi is 2.4 GHz Wi-Fi before configuring the network. HOMEND SMART will display the name of the Wi-Fi network to which your mobile device is connected. Confirm that the mobile network you want to use is the one shown on the screen and enter the Wi-Fi network password to establish the connection.

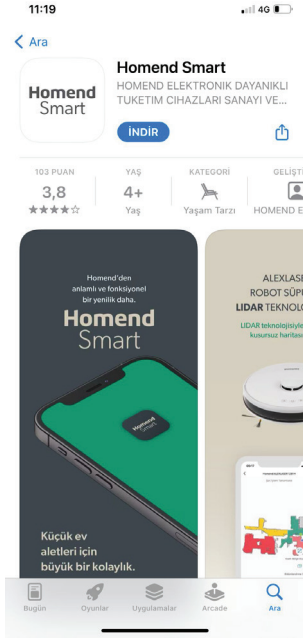

Step 1



Step 2

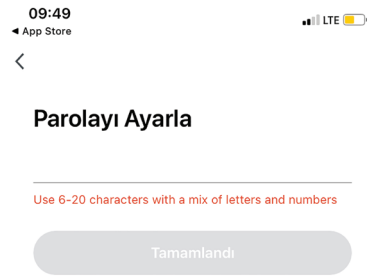

Step 3

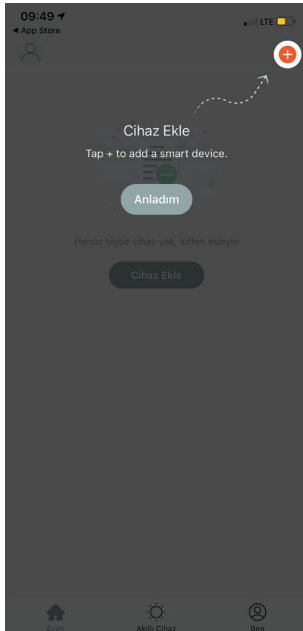

Step 5

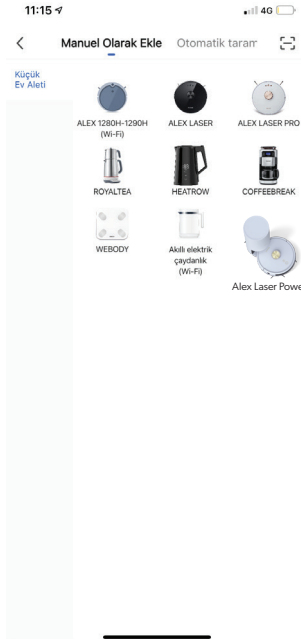

Step 6

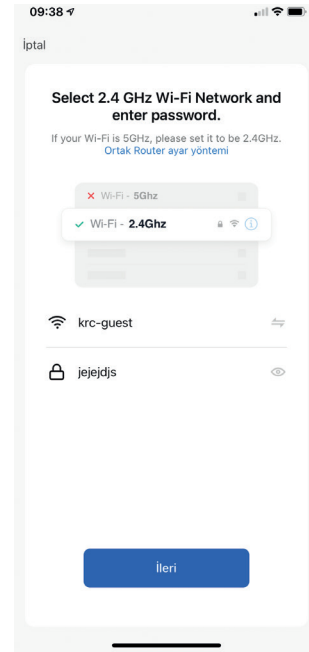

Step 7

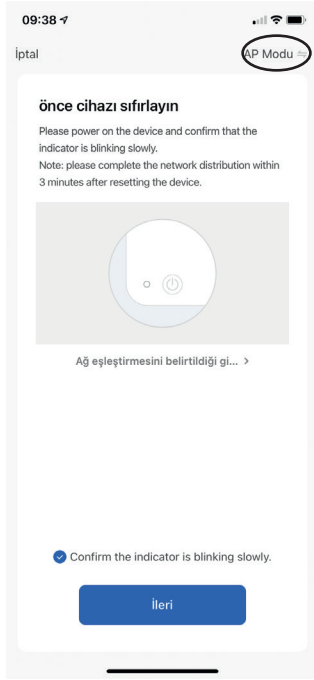

Step 8

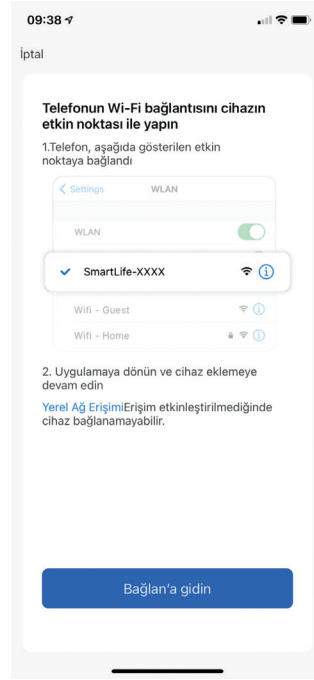

Step 8

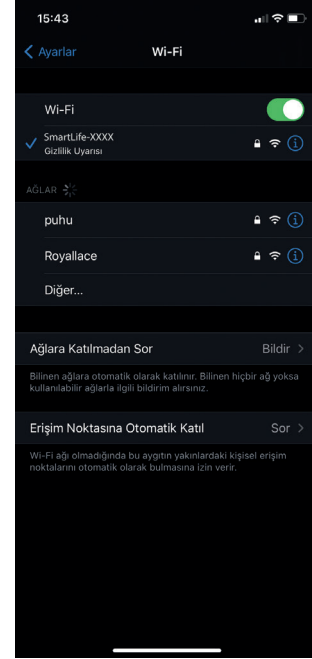

Step 8

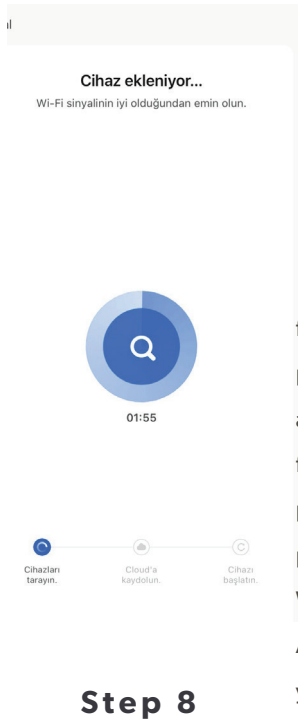

Step 8

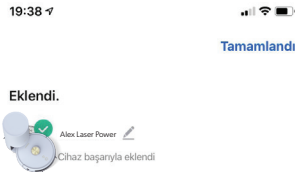

Step 9

Step 8: Select app mode from the Mode section and press next. On the page that appears, click Go to connect, find and press to connect to the password-free hotspot with the prefix SmartLife-XXXX in the Wi-Fi list.

After successful connection, you can return to the Homend

Smart App and view the product connection page. You can then add the device and pair the device and the app.

Step 9: Your connection has been successfully created. If you failed to establish a connection, make sure you meet the Wi-Fi setup requirements.

THERE IS AN ANSWER TO EVERY QUESTION IN LIFE.

It is our primary wish that you have no problems using your new robotic vacuum cleaner. Nevertheless, we have prepared a list of problems that you can overcome with small interventions. We hope it will be useful.

Error Code	Solution
Your robotic vacuum cleaner cannot be initialized	In case of low battery level, place your robot vacuum in the charging unit and align it to the electrode plate, your robot vacuum will start automatically. (if it is completely off, it will start automatically after charging for some time) If the ambient temperature is lower than 00C or higher than 500C, use it at temperature 0-400C.
Your robotic vacuum cleaner is not charging	Put your robotic vacuum cleaner away, check whether the indicator light of the charging unit is on, and make sure both ends of the power adapter of the charging unit are well connected. In case of poor contact, clean the charging unit head and the charging contact on your robotic vacuum cleaner or push the side brush aside.
Your robotic vacuum cleaner cannot be charged	Your robotic vacuum cleaner is too far away from the charging unit, place your robotic vacuum cleaner next to the charging unit and try again.
Not working correctly	Turn off and restart your robotic vacuum cleaner.
Abnormal sound/ noise during use	The main brush, side brush or wheel can be bent by foreign objects. Switch off your robotic vacuum cleaner and remove any foreign objects present.
Decreased cleaning or powder spillage	The dust container is full, please clean it. The filter assembly is full, please clean or replace it. Foreign objects entangled in the main brush, please clean it.
Not connecting to WiFi	WiFi signal is weak, please make sure the WiFi signal is fully received. WiFi is not connected correctly, reset WiFi, download the latest app and try to connect again. Wrong password was entered. The router has 5G frequency band, the cleaning robot only has 2.4G frequency band.
Fixed-time cleaning operation failed	In case of low battery, the fixed time cleaning process can be started when the battery level is more than 30%.
Does your robotic vacuum cleaner consume electricity if it is left in the charging unit continuously?	Your robotic vacuum cleaner consumes some power when it is continuously in the charging unit, ensuring the best battery performance.
Does your robotic vacuum cleaner need to be charged for 16 hours before its first installation?	The lithium battery can be used immediately after charging and has no memory effect.

Voice Prompt Codes	Voice Prompt Codes
Voice Prompt Codes Voice Prompt 1: Oops! I can't find the dust bag.	Gives a cleaning warning when the dust bag is removed.
Voice Prompt 2: Please check whether the upper radar is turned off or blocked.	The upper radar is placed in an enclosed or open area (no obstacles within an area of 6 x 6 m ²)
Voice Prompt 3: Please place me in a new position and try again.	Lift or hold your robot vacuum in the air.
Voice Prompt 4: Please clean the edge sensor and restart me from a new position.	The edge sensor is covered or placed high up.
Voice Prompt 5: Please clean the front sensor and restart me from a new position.	The anti-infrared sensor is dirty or covered.
Voice Prompt 6: Please clean the right sensor and restart me from a new location	Wall sensor dirty or covered.
Voice Prompt 7: Please clear the upper radar shielding and restart me from a new location	Anti-radar sensor dirty or covered.
Voice Prompt 8: Please check whether the buffer is blocked.	Edge or collision sensor jammed.
Voice Prompt 9: Please clean the dust container and filter.	Dust container full or filter screen needs to be replaced.
Voice Prompt 10: The dust container has been removed, please clean the container and filter.	After error 9 is issued, the user removes the duct container and error 10 is triggered.
Voice Prompt 11: I am stuck, please help me!	Your robotic vacuum cleaner is stuck.
Voice Prompt 12: Please position me correctly!	Your robot vacuum is tilted.
Voice Prompt 13: Please check if my wheels are blocked somewhere.	The drive wheel is jammed or bent.
Voice Prompt 14: Please check if the main brush is stuck.	The main brush is bent or jammed.
Voice Prompt 15: Please check if the side brushes are not jammed.	The side brush is bent or jammed.
Voice Prompt 16: What is happening? Where is the charging unit?	The charging unit cannot be found or is not plugged in.
Voice Prompt 17: Oops! Program error, please restart me	Abnormal operation is caused by unknown faults, restart your robotic vacuum cleaner.
Voice Prompt 18: Error initiating shutdown encountered	Your robotic vacuum cleaner reminds the user that it automatically shuts off when charging.
Voice Prompt 19: Low battery, please charge	Alerts when the battery level is too low and your robotic vacuum cleaner is not at the charging station (battery level is below 10%)
Voice Prompt 20: Please move me away from the Charging unit to turn me off.	Your robotic vacuum cleaner shuts off when charging in the charging unit.
Voice Prompt 21: Fan motor fault	Check that the dust bag is installed and check the dust.
Voice Prompt 22: Dust bag not installed	Check that the dust bag is installed and check the dust.

Model No	AlexLaserPower 1284H
Power	50W
Voltage	14V
Battery	5200mAh lityum batarya
Average size	350 X 350 X 100 mm
Operating time on a full charge	Eco modda 300 dakika

Model No	Toz haznesi
Fan power	1050W
Average size	242 X 220 X 393
Product weight	2,8 kg
Product weight	3L
Dust collector suction power	≥ 25 KPa

Homend Elektronik Day. Tük. Cihazları San. ve Tic. A.Ş.
Cumhuriyet Mah. Yeni Yol 1 Sok. Now Bomonti Apt. No: 2/12
Tel: 0850 222 32 45

homend.com.tr

homend.com.tr

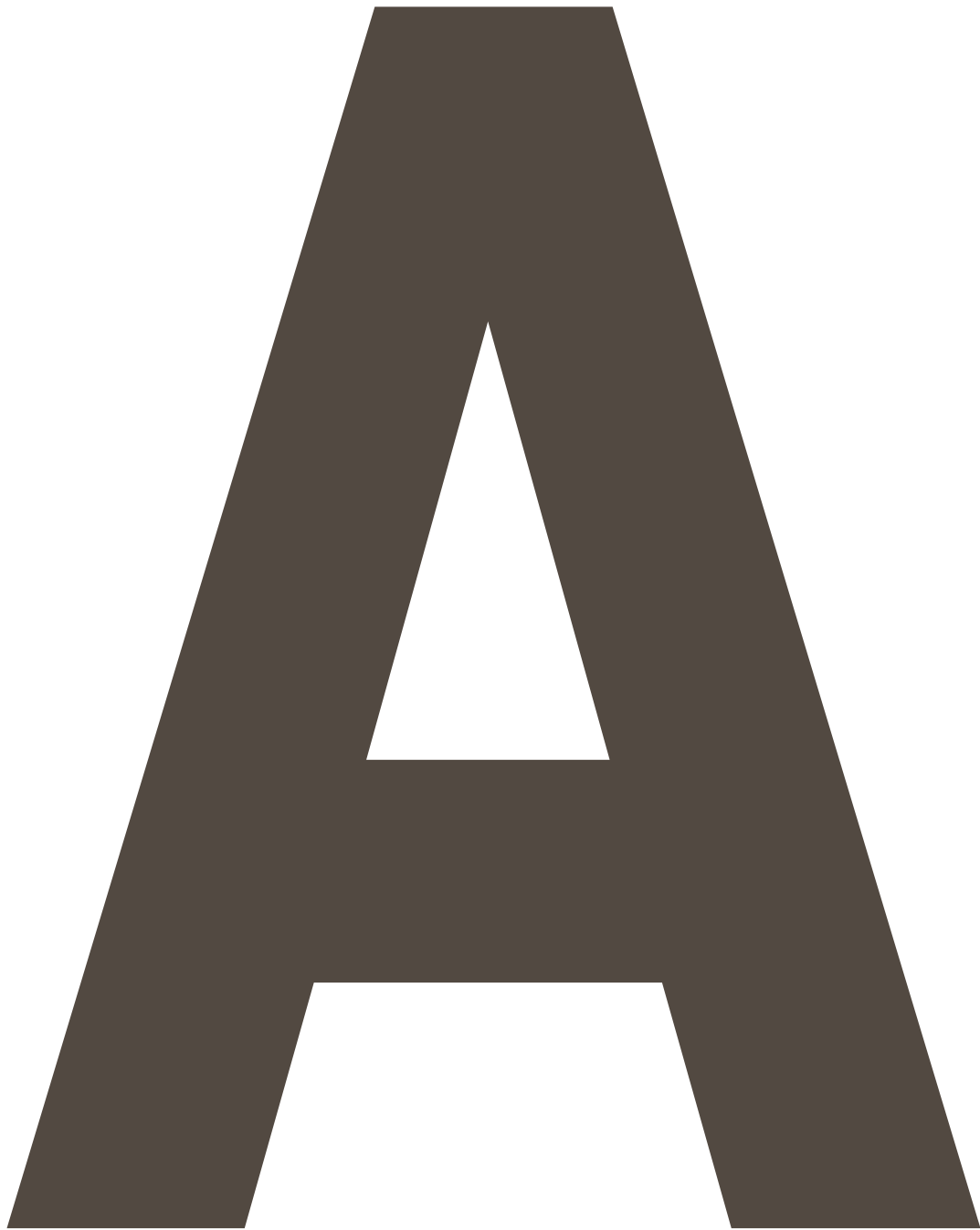

ALEXLASERPOWER
Benutzerhandbuch

Homend
Serving life



Wir wissen, dass Ihnen Ihr neuer Intelligenzen Roboterstaubsauger gefallen hat, und Sie können es kaum erwarten, ihn so schnell wie möglich zu starten, mit seinen Funktionen herumzuspielen und zuzusehen, wie er Ihr Zuhause reinigt. Nochmals, bevor wir glänzen, bitten wir Sie, einen Blick in die Bedienungsanleitung zu werfen, die wir für Sie vorbereitet haben. Dann können Sie Ihren Intelligenzen Roboterstaubsaugers mit Zuversicht und Freude nutzen.



In der Bedienungsanleitung haben wir versucht, alles so klar wie möglich zu schreiben. Hoffentlich reicht es, es einmal zu lesen. Wir empfehlen Ihnen, diesen Leitfaden an einem Ort aufzubewahren, an dem Sie ihn leicht finden können, falls Ihnen übermorgen etwas einfällt.

ALEXLASERPOWER1284H

VOR DEM ERSTEN GEBRAUCH

- + Lesen Sie zuerst diese Bedienungsanleitung gründlich durch, Sie werden Ihren Roboterstaubsauger in 10 Minuten treffen. Nehmen Sie dann die Teile Ihres Roboterstaubsaugers aus der Verpackung.
- + Auf der Unterseite Ihres Roboterstaubsauger befinden sich Werte, die die für die Verwendung geeigneten Spannungspegel angeben. Prüfen Sie, ob diese Werte für Ihr Stromnetz geeignet sind.
- + Wenn Sie feststellen, dass Teile Ihres Roboterstaubsaugers beschädigt sind, rufen Sie uns sofort unter unserer Live-Support-Hotline 0850 222 32 45 an. Wir bitten Sie, bei der Überprüfung der Teile besonders auf das Kabel zu achten.
- + Ihr Roboterstaubsauger ist jetzt einsatzbereit.



AUS WELCHEN TEILEN BESTEHT IHR ROBOTERSTAUBSAUGER?

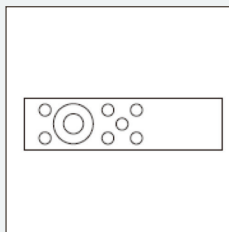
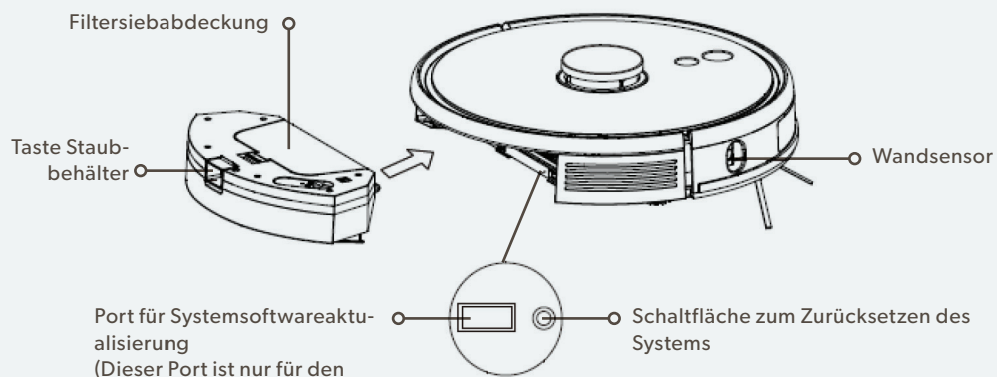

Fernbedienung - 1 Stück

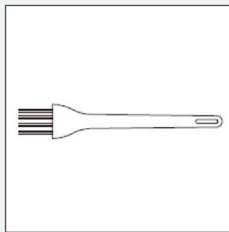

Reinigungsbürste - 1 Stück

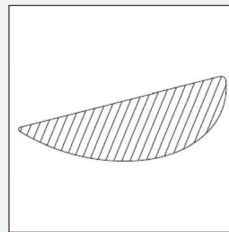

Mopp - 1 Stück

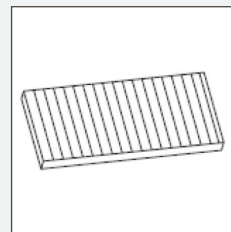

HEPA-Filter +
Schwammfilter - 1 Stück

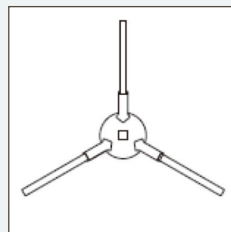

Linke Seitenbürste - 2 Stück

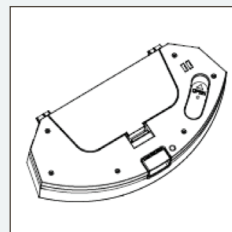

Rechte Seitenbürste - 2 Stück

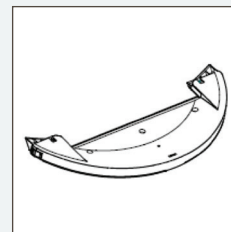

Mopp Halter - 1 Stück

Sensors and Device Structure

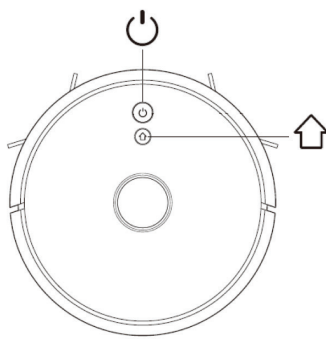
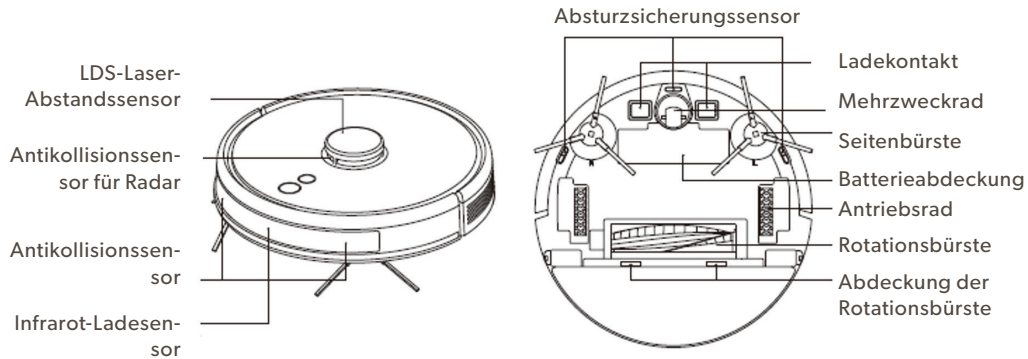

Saugen/ EIN und AUS

- Kurz drücken, um die Saug/Stop-Funktion zu aktivieren.
- 3 Sekunden lang gedrückt halten, um die EIN/AUS-Funktion zu aktivieren.
- 15 Sekunden lang gedrückt halten, um das Ausschalten in anormalen Situationen zu erzwingen.

Laden/Zonenreinigung

- Kurz drücken, um die Lade-/Pause-Funktion zu aktivieren.
- Lang drücken, um die Zonenreinigungsfunktion zu aktivieren.

Kontrollleuchte

- Blau: Normalbetrieb oder Laden
- Rot: Anormaler Status oder schwache Batterie
- Violett: Ihr Saugroboter ist nicht mit dem Netzwerk verbunden

WLAN zurücksetzen/rücksetzen

- Drücken Sie beide Tasten gleichzeitig für 3 Sekunden.

Staubsammler (Staubsammlung und -ladung)

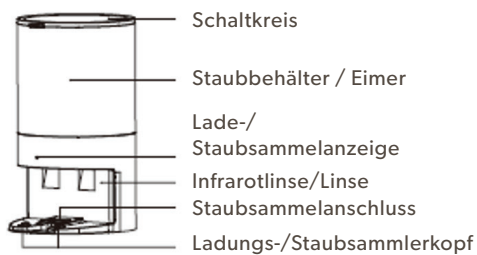

Vorderseite des Staubsammlers

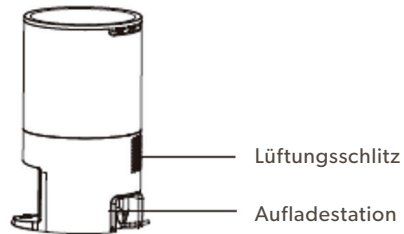

Rückseite des Staubsammlers

DIE SICHERE VERWENDUNG IHRES ROBOTERSTAUBSAUGERS LIEGT IN IHREN HÄNDEN. WICHTIGE WARNHINWEISE!

Bevor Sie Ihren Roboterstaubsauger verwenden, lesen Sie bitte die folgenden Sicherheitshinweise und befolgen Sie alle routinemäßigen Sicherheitsvorkehrungen. Lesen und bewahren Sie diese Bedienungsanleitung sorgfältig auf. Die Nichtbeachtung der Anweisungen in dieser Bedienungsanleitung kann zu Schäden an Ihrem Roboterstaubsauger führen.

Aufmerksamkeit

+ Ihr Roboterstaubsauger wird nur in einer häuslichen Umgebung zur Bodenreinigung verwendet und kann nicht im Freien (z. B. auf einer offenen Terrasse), ohne Boden (z. B. auf einem Sofa) und in gewerblichen oder industriellen Umgebungen verwendet werden.

+ Verwenden Sie Ihren Roboterstaubsauger nicht in luftigen Bereichen ohne Schutzbox (z. B. Dachboden, offene Terrasse und über Möbeln).

+ Verwenden Sie Ihren Roboterstaubsauger nicht bei Temperaturen über 400 °C oder unter 00 °C oder wenn sich Flüssigkeiten

und klebrige Substanzen auf dem Boden befinden.

+ Verlegen Sie die Kabel vor Gebrauch aus der Umgebung, damit sie nicht von Ihrem Roboterstaubsauger mitgeschleppt werden.

+ Reinigen Sie zerbrechliche Gegenstände und Unordnung (Vasen und Plastiktüten usw.) auf dem Boden, damit Ihr Roboterstaubsauger nicht hängen bleibt, anstößt und Wertgegenstände nicht beschädigt werden.

+ Personen (einschließlich Kinder) mit körperlichen, geistigen oder sensorischen Beeinträchtigungen dürfen Ihren Roboterstaubsauger nicht benutzen oder bedienen.

+ Lassen Sie Kinder nicht mit Ihrem Roboterstaubsauger spielen. Halten Sie Kinder und Haustiere fern, während Ihr Roboterstaubsauger in Betrieb ist

+ Bewahren Sie die Hauptbürste und andere Teile außerhalb der Reichweite von Kindern auf.

+ Stellen Sie keine Gegenstände

(einschließlich Kinder und Haustiere) auf Ihren stationären oder sich bewegenden Roboterstaubsauger.

+ Halten Sie Haare, Finger und andere Körperteile oder Haustiere vom Saugeinlass fern, während Ihr Roboterstaubsauger in Betrieb ist.

Saugen Sie mit Ihrem Roboterstaubsauger keine brennenden Gegenstände (z. B. brennende Zigarettenstummel) auf.

+ Verwenden Sie Ihren Roboterstaubsauger nicht zum Reinigen von langhaarig Teppichen (dunkle Teppiche werden möglicherweise nicht normal gereinigt).

+ Lassen Sie Ihren Roboterstaubsauger keine harten oder scharfen Gegenstände aufnehmen (keine Dekorationsmaterialien, Glas- und Eisennägel usw. mehr).

+ Bewegen Sie Ihren Roboterstaubsauger nicht, indem Sie die Schutzabdeckung des Laser-Abstandssensors und den Stoßfänger halten.

+ Reinigen oder warten Sie Ihren Roboterstaubsauger und das Ladegerät im Falle einer Abschaltung.

+ Wischen Sie keine Teile Ihres Roboterstaubsauger mit einem feuchten Tuch oder einer Flüssigkeit ab.

+ Verwenden Sie Ihren Roboterstaubsauger gemäß den Anweisungen in der Bedienungsanleitung.

Der Benutzer haftet für alle Schäden oder

Verletzungen, die durch unsachgemäße Verwendung verursacht werden.

+ Verwenden Sie die Wischfunktion Ihres Roboterstaubsauger nicht zur Teppich- und Möbelreinigung.

+ Stellen Sie sicher, dass Sie den Wassertank entfernen, während Ihr Roboterstaubsauger lädt.

Akku und Ladegerät

+ Verwenden Sie keine Akkus von Drittanbietern im Ladeeinheit oder Ladegerät.

+ Bauen Sie den Akku oder das Ladegerät nicht willkürlich auseinander oder wieder ein.

+ Halten Sie das Ladegerät von Wärmequellen (z. B. Heizplatten) fern.

+ Wischen und reinigen Sie den Lade Kopf nicht mit einem nassen Tuch oder nassen Händen.

+ Werfen Sie gebrauchte Batterien nicht wahllos weg. Gebrauchte Batterien sollten von einem professionellen Recyclingunternehmen entsorgt werden.

+ Wenn die Stromleitung beschädigt oder unterbrochen ist, verwenden Sie sie in keiner Weise und lassen Sie sie ersetzen, indem Sie sich an offizielle Stellen wenden.

+ Stellen Sie sicher, dass Ihr Roboterstaubsauger während des Transports ausgeschaltet ist und transportieren Sie ihn in der Originalverpackung.

+ Wenn Ihr Roboterstaubsauger längere Zeit nicht benutzt wird, sollte er vollständig aufgeladen und dann an einem kühlen und trockenen Ort gelagert werden. Laden Sie die Akkus mindestens alle 3 Monate auf, um Schäden an den Akkus durch Tiefentladung zu vermeiden.

not play with your robotic vacuum cleaner.

+ Your robotic vacuum cleaner must only be used with the accompanying power supply unit.

Staubfänger

Lassen Sie Ihren Roboterstaubsauger nicht angeschlossen. Ziehen Sie das Netzkabel ab, wenn es nicht verwendet wird und vor Wartungsarbeiten.

+ Verwenden Sie Ihren Roboterstaubsauger nicht im Freien oder auf nassen Oberflächen.

+ Lassen Sie Ihren Roboterstaubsauger nicht als Spielzeug von Kindern benutzen.

Bei Verwendung durch Kinder ist eine strenge Überwachung und Aufmerksamkeit erforderlich.

+ Verwenden Sie Ihren Roboterstaubsauger wie in diesem Handbuch beschrieben, mit den vom Hersteller empfohlenen Teilen.

+ Verwenden Sie Ihren Roboterstaubsauger nicht mit beschädigtem Kabel oder Stecker.

Wenn Ihr Roboterstaubsauger nicht ordnungsgemäß funktioniert, wenn er fallen gelassen, beschädigt, im Freien gelassen oder ins Wasser gefallen ist, bringen Sie ihn zu einem autorisierten Servicecenter.

+ Fassen Sie den Stecker oder Ihren Roboterstaubsauger nicht mit nassen Händen an.

+ Legen Sie keine Gegenstände in den Kehrbereich, während Ihr Roboterstaubsauger in Betrieb ist.

+ Verwenden Sie Ihren Roboterstaubsauger nicht, wenn der Saugeinlass blockiert ist; von staubigen Flusen und allem, was den Luftstrom beeinträchtigen kann, fernhalten.

+ Halten Sie Haare, Kleidung, Finger und alle Körperteile vom Saugeinlass und beweglichen Teilen fern.

+ Schalten Sie alle Bedienelemente aus, bevor Sie den Netzstecker ziehen.

+ Verwenden Sie Ihren Roboterstaubsauger nicht zum Aufsaugen von entflammaren oder brennbaren Flüssigkeiten wie Benzin oder in Bereichen, in denen diese Substanzen vorhanden sein könnten.

+ Lassen Sie Ihren Roboterstaubsauger keine brennenden oder rauchenden Gegenstände wie Zigaretten, Streichhölzer oder heiße Asche aufsaugen.

+ Verwenden Sie Ihren Roboterstaubsauger nur, wenn Staubbeutel und Filter angebracht sind.

WIE BENUTZT MAN IHREN ROBOTERSTAUBSAUGER?

Installieren der Seitenbürste

Nachdem Sie die linke Seitenbürste (L) und die rechte Seitenbürste (R) an den L- und R-Teilen des Unterkörpers platziert haben, drücken Sie L und R und befestigen Sie die Seitenbürsten, bis Sie ein „Klick“-Geräusch hören. (Bild 1)

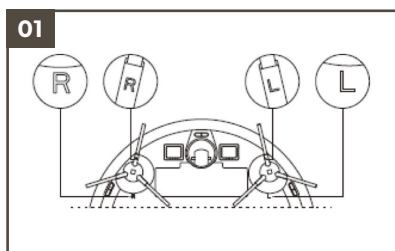

Installation des Staubsammlers

Platzieren Sie den Staubsammler mehr als 6 cm von der Wand entfernt und auf einer ebenen Fläche. (Bild 2)

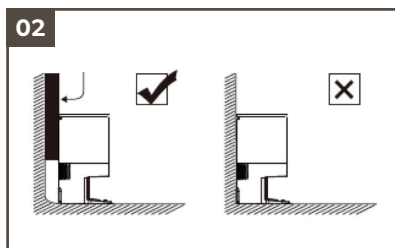

Stellen Sie sicher, dass vor dem Staubabscheider mehr als 1,5 Meter und auf beiden Seiten mehr als 0,5 Meter freier Platz sind. (Bild 3)

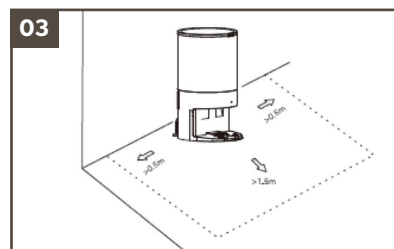

Wenn Sie sich für ein Ladegerät entscheiden, ignorieren Sie die Installation des Staubsammlers. Wenn das Ladegerät und der Staubabscheider gleichzeitig vorhanden sind, stellen Sie sie in getrennten Räumen auf, um Störungen zu vermeiden.

Starten und Laden

Drücken Sie lange auf die Ein-/Aus-Taste, um Ihren Roboterstaubsauger einzuschalten. Laden Sie Ihren Roboterstaubsauger auf der Ladestation oder dem Staubsammler auf, während die Betriebsanzeige normal leuchtet.

***** Wenn Ihr Roboterstaubsauger aufgrund eines schwachen Akkus nicht starten kann, laden Sie das Gerät in der Ladestation oder im Staubsammler auf; nach dem Aufladen beginnt Ihr Roboterstaubsauger automatisch zu arbeiten. Ihr Roboterstaubsauger kann nur dann normal arbeiten, wenn der Akkustand 20 % beträgt.

Erste Schritte mit der Reinigung

Drücken Sie nach dem Einschalten Ihres Roboterstaubsauger kurz auf die Ein-/Aus-Taste oder verwenden Sie die mobile App, um mit der Reinigung zu beginnen (Sie können eine beliebige Taste drücken, wenn Sie Ihren Roboterstaubsauger während des Gebrauchs anhalten möchten).

- Der Roboterstaubsauger kann nicht zum Reinigen von Flüssigkeiten verwendet werden.

- Wenn der Akkustand weniger als 20 % beträgt, funktioniert der Roboterstaubsauger nicht. Laden Sie Ihren Roboterstaubsauger auf.

- Wenn der Akkustand während des Gebrauchs unter 20 % fällt, kehrt der Roboterstaubsauger automatisch zur Ladeeinheit zurück, wenn der Akkustand 80 % erreicht, schaltet er sich aus und beginnt

automatisch mit der Reinigung.

- Da die Kabel vom Roboterstaubsauger gezogen werden, entfernen Sie die Kabel (einschließlich der Stromleitung des Ladegeräts) vor der Verwendung vom Boden, um Unterbrechungen und Schäden an Gegenständen oder Kabeln zu vermeiden.

Befestigen Sie das Wischmodul und die 2-in-1-Pumpe am Wasser- und Staubbehälter.

Anbringen der Mopp: Schieben Sie die Mopp vorsichtig unter die Halterung. (Bild 4)

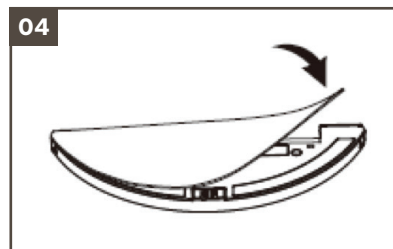

Befüllen des Wassertanks:

Öffnen Sie den Kammerdeckel und füllen Sie die Kammer mit Wasser.

(Bild 5)

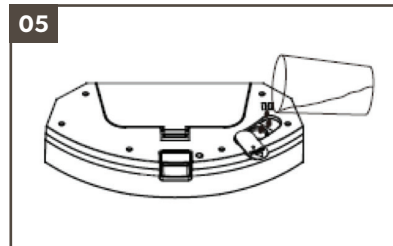

Installieren des Moduls:

Schieben Sie das Modul horizontal entlang der Rückseite des Roboterstaubsaugers. Wenn ein „Klick“-Geräusch zu hören ist, ist das Modul eingesetzt. (Bild 6)

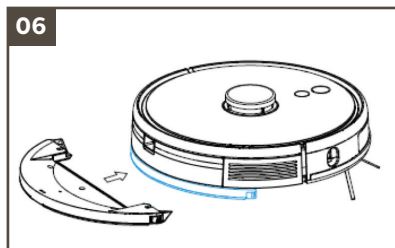

Entfernen des Wischmoduls:

Wenn Ihr Roboterstaubsauger mit der Arbeit fertig ist, drücken Sie die Knöpfe auf beiden Seiten, Entfernen Sie das Wischmodul nach hinten, entleeren Sie das Wasser im Wassertank und reinigen Sie das Wischtuch (Bewegen oder drehen Sie Ihren Roboterstaubsauger während der Reinigung nicht).

Wenn Ihr Roboterstaubsauger mit der Arbeit fertig ist, drücken Sie den Knopf in der Mitte des Wassertanks, um das Wischmodul rückwärts zu entfernen. Entleeren Sie das Wasser im Wassertank und reinigen Sie das Wischtuch. (Bewegen oder drehen Sie Ihren Roboterstaubsauger

während der Reinigung nicht).

(Bild 7)

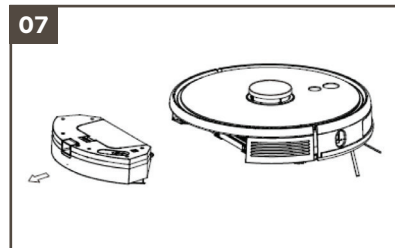

Anweisungen zur Verwendung des Mopp-Moduls:

(1) Verwenden Sie das Wischmodul nicht, wenn es nicht verwendet wird.

(2) Achten Sie aus Sicherheitsgründen darauf, das Wischmodul zu entfernen, während Ihr Roboterstaubsauger lädt oder nicht verwendet wird.

(3) Wischen Sie keine Teppiche mit Ihrem Roboterstaubsauger.

Um zu verhindern, dass Ihr Roboterstaubsauger in den Teppich eindringt, stellen Sie ihn in der App als verbotenen Bereich ein.

(4) Für eine bessere Wischleistung sollte das Wischmodul nach dreimaligem Wischen des Bodens installiert und verwendet werden.

(5) Um Wasser hinzuzufügen oder das Wischtuch zu reinigen, während Ihr Roboterstaubsauger

läuft, stoppen Sie Ihren Roboterstaubsauger und entfernen Sie das Wischmodul gemäß den Schritten 8 und 9, und installieren Sie es dann erneut.

Bewegen oder drehen Sie Ihren Roboterstaubsauger nicht, um Positionierungsfehler und den Verlust der Karte zu vermeiden.

(6) Die Wischfunktion Ihres Roboterstaubsaugers dient zum Wischen und ist für die Tiefenreinigung geeignet. Es kann hartnäckige Flecken nicht effektiv entfernen und kann Handarbeit nicht ersetzen.

AUF/ZU – EIN/AUS

Drücken Sie die Ein-/Aus-Taste 3 Sekunden lang, die Betriebsanzeige leuchtet auf und Ihr Roboterstaubsauger startet.

Während sich Ihr Roboterstaubsauger im Standby-Modus befindet, drücken Sie 3 Sekunden lang die Ein-/Aus-Taste. Die Betriebsanzeige erlischt und Ihr Roboterstaubsauger schaltet sich aus.

Der Roboterstaubsauger schaltet sich während des Ladevorgangs nicht aus.

Saug/Stop

Nachdem Ihr Roboterstaubsauger eingeschaltet ist, drücken Sie kurz die Ein-/Aus-Taste an ihm, oder verwenden Sie die Home-App auf Ihrem Telefon, um mit der Reinigung zu beginnen.

(Sie können eine beliebige Taste drücken, wenn Sie Ihren Roboterstaubsauger während des Gebrauchs anhalten möchten).

- Ihr Roboterstaubsauger kann nicht zum Reinigen von Flüssigkeiten verwendet werden.

- Wenn der Akkustand weniger als 20 % beträgt, funktioniert Ihr Roboterstaubsauger nicht. Laden Sie Ihren Roboterstaubsauger auf.

- Wenn der Akkustand während des Gebrauchs unter 20 % fällt, kehrt Ihr Roboterstaubsauger automatisch zur Ladestation zurück, wenn der Akkustand 80 % erreicht, schaltet er sich aus und beginnt automatisch mit der Reinigung.

- Um zu verhindern, dass Gegenstände oder Kabel unterbrochen und beschädigt werden, weil die Kabel vom Roboterstaubsauger gezogen werden; entfernen Sie den Kabel (einschließlich der Stromleitung des

Ladegeräts) vor dem Gebrauch vom Boden .

Aufladen

Automatikmodus: Nachdem der Roboterstaubsauger den Reinigungsvorgang abgeschlossen hat, kehrt er automatisch zur Ladestation zurück.

Manueller Modus Drücken Sie im Unterbrechen-Zustand kurz die Lade-/Pause-Taste, um den Ladevorgang erneut zu starten oder wenn der Roboterstaubsauger unter der Steuerung der mobilen App aufgeladen wird.

✘ Wenn Ihr Roboterstaubsauger aufgeladen ist, wird die Kontrollleuchte gedimmt. Wenn der Roboterstaubsauger die Ladestation nicht finden kann, kehrt er automatisch in seine Ausgangsposition zurück. Setzen Sie in diesem Fall Ihren Roboterstaubsauger manuell zum Aufladen wieder in die Ladestation.

Reinigungsmodus

Sobald Ihr Roboterstaubsauger eingeschaltet ist, scannt er die Karte, erstellt die Reinigungskarte und teilt sie intelligent in Bereiche ein. Dann fegt er die Bereiche einen nach dem anderen entlang der

Wand auf eine geordnete, effiziente und gründliche Weise. Planen Sie die Reinigungsrouten in Form eines Bogens „S“. Nach Abschluss des Reinigungsvorgangs kehrt der Roboterstaubsauger automatisch zur Ladestation zurück. (Bild 8)

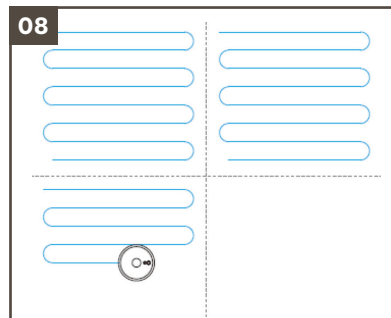

✘ Bewegen Sie den Roboterstaubsauger während der Reinigung nicht wahllos und häufig. Bringen Sie den Roboterstaubsauger nach dem Bewegen näher an seine ursprüngliche Position. Wenn die Reinigung neu gestartet wird, versucht sie, sich neu zu positionieren. Nach erfolgreicher Positionierung folgt es dem geplanten Weg und arbeitet weiter. Schlägt die Positionierung fehl, bricht der Roboterstaubsauger den vorherigen Arbeitsauftrag ab und auch wenn er das Ladegerät nicht finden kann, erstellt er eine neue Karte und führt die Reinigung erneut durch.

Spot-Reinigung

Wenn Sie einen Tiefenscan in der Umgebung benötigen, können Sie in der Anwendung einen Punkt auf der Karte angeben, der gereinigt werden soll.

Der Roboterstaubsauger fährt automatisch zu diesem Punkt und reinigt den 1,5 x 1,5 m großen Bereich um den Punkt herum.

Teilreinigung

Wenn der Roboterstaubsauger nicht von der Anwendung gesteuert werden kann, bringen Sie den Roboterstaubsauger zu dem Bereich, den Sie reinigen möchten, und drücken Sie die Lade-/Pause-Taste für 3 Sekunden. Der Roboterstaubsauger zentriert sich und reinigt den 1,8 x 1,8 m großen Bereich zweimal (Bild 9)

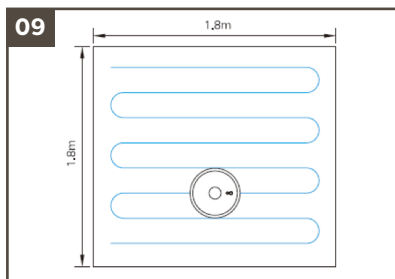

Benutzerdefinierte

Bereichsreinigung

Verwenden Sie die mobile App, um die Größe und Position des Bereichs anzupassen, den Sie reinigen möchten. Sie können ein oder mehrere Felder festlegen. Der Roboterstaubsauger reinigt gemäß den von Ihnen festgelegten Bereichen.

Verbotene/eingeschränkte Zone

Legen Sie mit der mobilen App einen oder mehrere verbotene/ eingeschränkte Bereiche fest. Ihr Roboterstaubsauger fährt nicht in verbotene/eingeschränkte Bereiche und fegt andere Bereiche.

Ihr Roboterstaubsauger; kann aufgrund von Positionierungsfehlern, anormalen Sensoren und anderen Gründen in den verbotenen/eingeschränkten Bereich eintreten.

- Die dauerhaft geschlossene Zone kann durch die große Änderung der Position der Ladeeinheit und der Möbel ungültig werden.

Achten Sie daher darauf, den Roboterstaubsauger während der Reinigung nicht zu bewegen oder

zu behindern.

- Das verbotene/ingeschränkte Gebiet geht dauerhaft verloren, wenn die Karte neu erstellt wird.

Reinigungsprogramm

Der Reinigungsplan kann über die mobile App festgelegt werden.

Der Roboterstaubsauger beginnt automatisch zur angegebenen Zeit mit der Reinigung und kehrt nach der Reinigung zur Ladestation zurück.

Fernbedienung

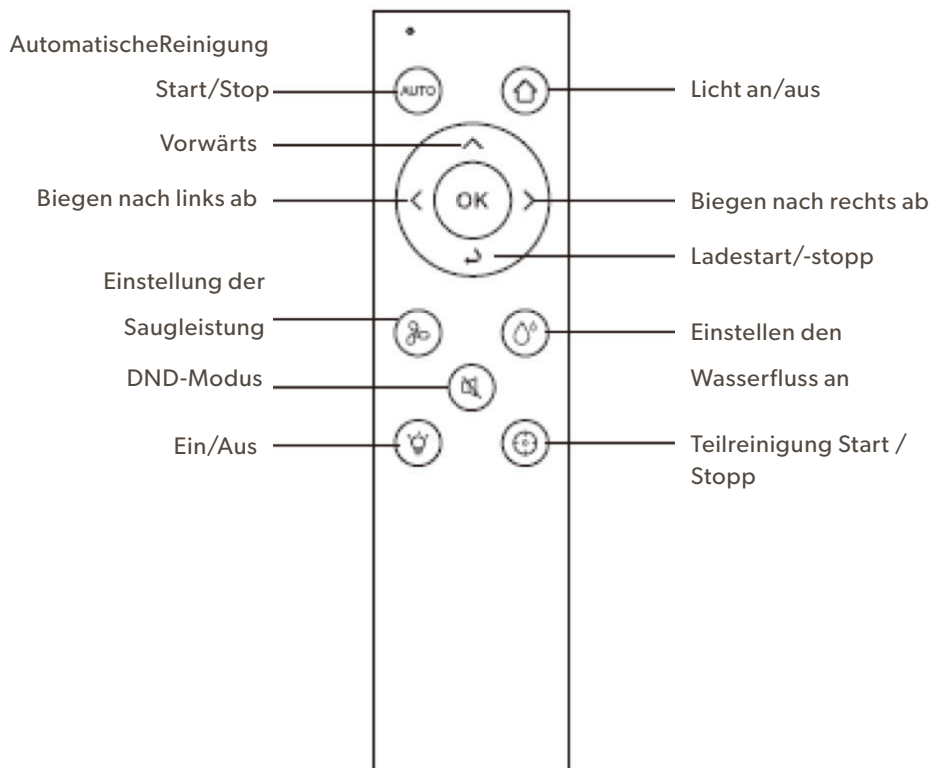

WLAN zurücksetzen

Falls der Router durch Ändern der Router-Konfiguration und des Passworts oder aus anderen Gründen nicht mit dem Roboterstaubsauger verbunden werden kann, drücken Sie die Ein/Aus- und die Lade-/Stopp-Taste gleichzeitig für 3 Sekunden, bis der Summer „WiFi wurde zurückgesetzt/WiFi-Reset“ ertönt und die Kontrollleuchte wird violett und blinkt.

DND-Modus

Ihr Roboterstaubsauger fegt im DND-Modus nicht den Boden und gibt nicht automatisch ein Geräusch von sich. Sie können die Nutzungszeit des DND-Modus über die mobile Anwendung starten oder ändern.

Einstellen der Saugleistung

Sie können die Saugleistung des Roboterstaubsaugers über die Homend Smart-Anwendung auf niedrige Stufe, mittlere Stufe, hohe Stufe und maximale Stufe einstellen.

Einstellen des

Wasserdurchflusses

Sie können den Wasserfluss über die Homend Smart-Anwendung auf

niedriges Niveau, mittleres Niveau und hohes Niveau einstellen.

Rotationsbürste

Drehen Sie Ihren Roboterstaubsauger um und drücken Sie auf den Clip an der rotierenden Bürstenabdeckung, um die rotierende Bürste zu entfernen.

(Bild 10)

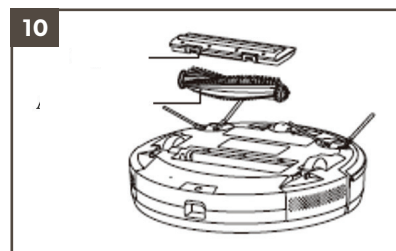

Seitenbürste

Drehen Sie Ihren Roboterstaubsauger um und ziehen Sie die Seitenbürste nach oben

(Bild 11)

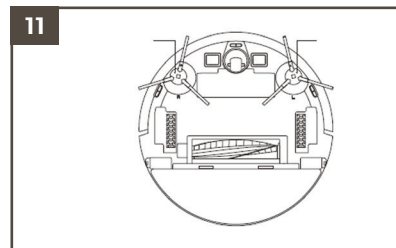

Entfernen Sie Haare und Schmutz und setzen Sie die Seitenbürste wieder zusammen.

Drücken Sie L und R, nachdem Sie die linke Seitenbürste (L) und die rechte Seitenbürste (R) so

platziert haben, dass sie mit den L- und R-Teilen des Unterkörpers übereinstimmen.

Ersetzen Sie die Seitenbürsten alle 6 Monate für eine effektivere Reinigung.

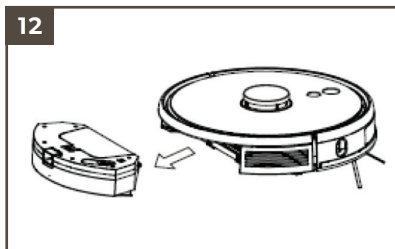

Filterreinigung

Nehmen Sie nach längerem Gebrauch den Feindrahtfilter, den Schwamm und den HEPA-Filter heraus. Reinigen Sie den ausgebauten Feinfilter, Schwamm und HEPA-Filter unter Wasser. Schütteln Sie nach dem Waschen die Wassertropfen ab und lassen Sie es natürlich trocknen. Sie können es weiter verwenden, nachdem es vollständig getrocknet ist. (Bild 13)

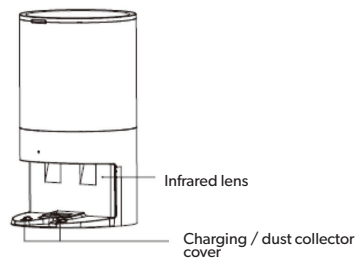
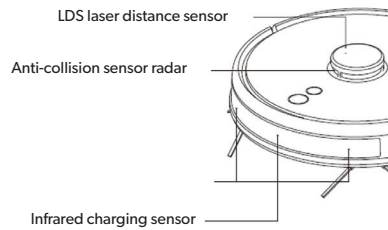
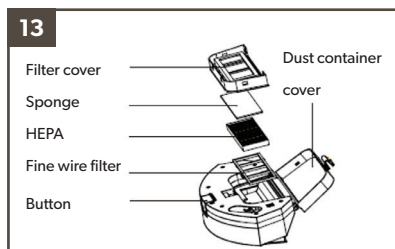

Mopp-Modul

Entfernen Sie den Mopp aus der Halterung. Reinigen Sie den Mopp, nachdem Sie den Wassertank und den Mopp getrocknet haben, können Sie ihn für die nächste Reinigung verwenden. (Bild 14)

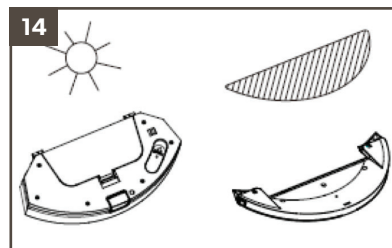

Sensoren

Die folgenden Sensoren sollten mit einem weichen Tuch gereinigt werden:

1. Reinigen Sie die Sensoren entlang der rechten Linie.
2. Drei Anti-Fall-Sensoren an der Unterseite Ihres Roboterstaubsaugers.
3. Vor Ihrem Roboterstaubsauger eingebauter Infrarotsensor.
4. Präventiver Sensor oben auf Ihrem Roboterstaubsauger.
5. Stromschlagschutz und Kopf der Ladeeinheit unter Ihrem Roboterstaubsauger (Trennen Sie den Strom während der Reinigung).
6. Signalübertragungsbereich der Ladeeinheit. (Bild 15)

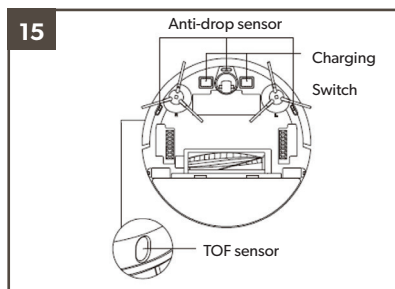

EINRICHTUNG

- 1.** Entfernen Sie vor dem Betrieb des Roboterstaubsaugers die Kabel auf dem Boden und die Gegenstände, die vom Roboterstaubsauger angesaugt werden können, sowie alle Gegenstände, die leicht umfallen, zerbrechen, wertvoll und bei einem Aufprall gefährlich sein können. Um Verletzungen und mögliche Sachschäden zu vermeiden, achten Sie darauf, nicht über den Roboterstaubsauger zu stolpern oder dagegen zu stoßen.
- 2.** Verwenden Sie das Gerät nicht auf nassem Untergrund. Andernfalls kann der Lüfter des Geräts beschädigt werden, was sich negativ auf die Leistung des Geräts auswirkt.

Verbinden Sie Ihren Roboterstaubsauger mit der Homend Smart App

Stellen Sie die Ladestation auf einer freien, ebenen Fläche mit ausreichendem WLAN-Zugang auf und stecken Sie dann den Netzstecker ein. Schalten Sie den Roboterstaubsauger ein, indem Sie ihn auf die Ladestation stellen.

Schritt 1: Laden Sie „HOMEND SMART APP“ auf Ihr Mobilgerät herunter. Sie können die Anwendung aus dem App Store oder Google Play herunterladen.

Schritt 2: Registrieren Sie sich für die Anwendung und geben Sie den Ihnen per E-Mail mitgeteilten Verifizierungscode ein.

BENUTZERHANDBUCH

Schritt 3: Erstellen Sie ein Passwort für unser Anwendungskonto.

Schritt 4: Um Ihren Roboterstaubsauger mit Ihrem Mobilgerät zu verbinden, aktivieren Sie zunächst das WLAN, während sich Ihr Roboterstaubsauger in der Ladestation befindet, indem Sie gleichzeitig die beiden Tasten am Roboter 3 Sekunden lang drücken.

Schritt 5: Fügen Sie Ihr Gerät über die Schaltfläche „Gerät hinzufügen“ hinzu. Verbinden Sie Ihren Roboterstaubsauger mit Ihrem Wi-Fi-Netzwerk

Schritt 6: Wählen Sie Ihr Gerät auf der Registerkarte Roboterstaubsauger aus. Aktivieren Sie die Bluetooth- und Ortungsfunktionen Ihres Mobilgeräts. Der Roboterstaubsauger verwendet wann immer möglich die Bluetooth-Verbindung, um den Einrichtungsvorgang durchzuführen und sich mit Ihrem Mobilgerät zu verbinden.

Schritt 7: Stellen Sie vor der Netzwerkkonfiguration sicher, dass das Wi-Fi ein 2,4-GHz-Wi-Fi ist.

HOMED SMART zeigt den Namen des Wi-Fi-Netzwerks an, mit dem Ihr Mobilgerät verbunden ist.

Bestätigen Sie, dass das mobile Netzwerk, das Sie verwenden möchten, das auf dem Bildschirm angezeigte ist, und geben Sie das WLAN-Netzwerkennwort ein, um eine Verbindung herzustellen.

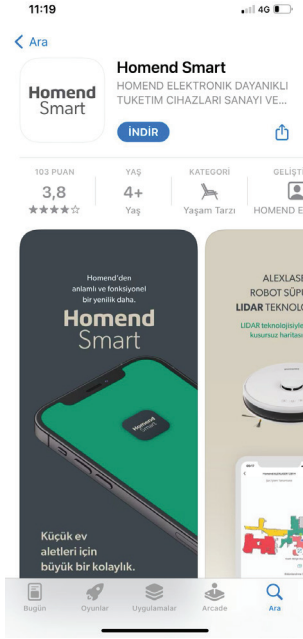

Schritt 1



Schritt 2

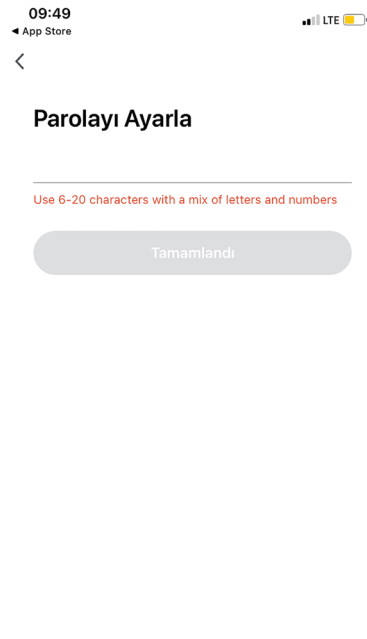

Schritt 3

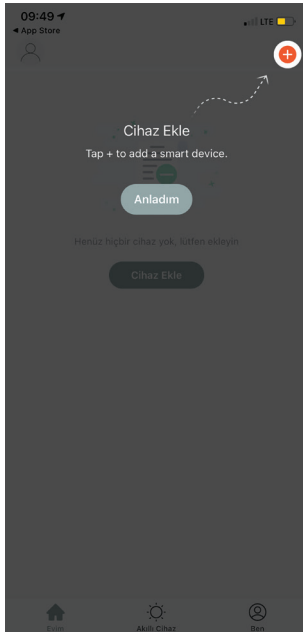

Schritt 5

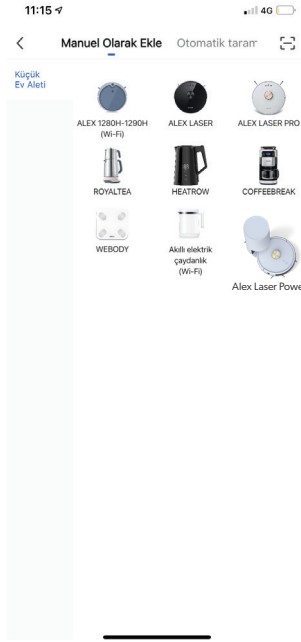

Schritt 6

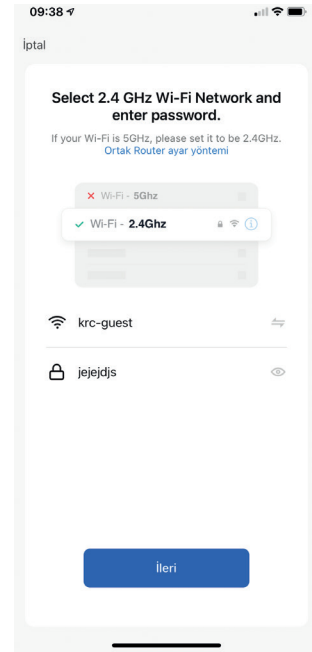

Schritt 7

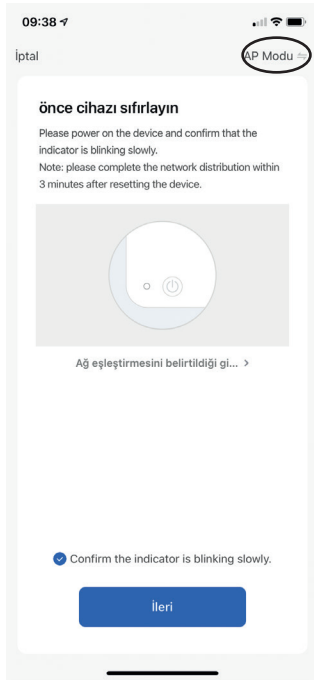

Schritt 8

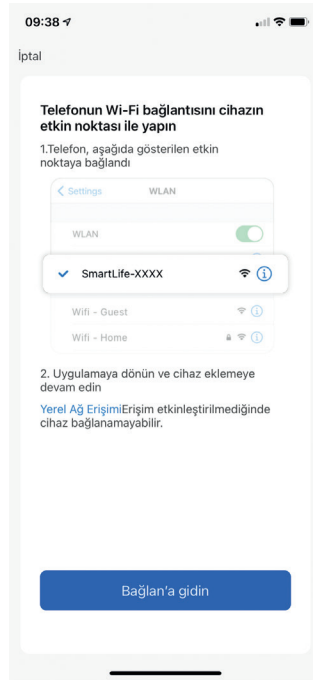

Schritt 8

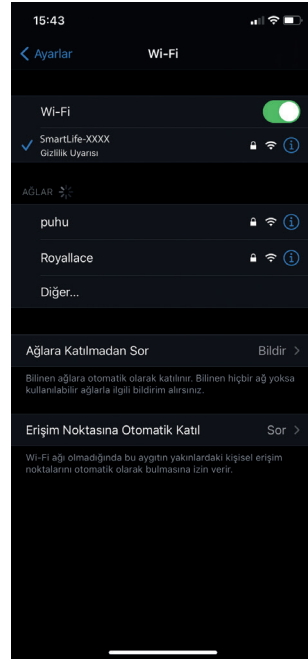

Schritt 8

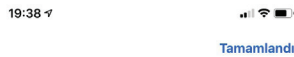
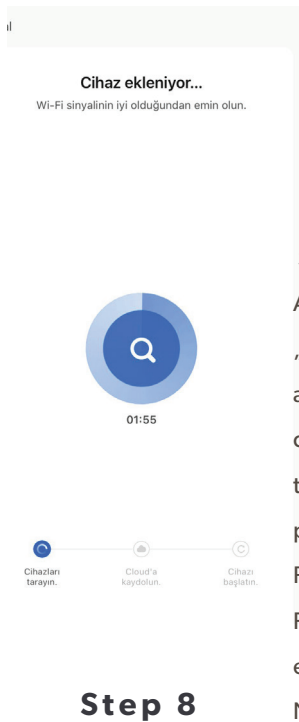

Schritt 9
Schritt 8: Wählen Sie den App-Modus aus dem Abschnitt „Modus“ und drücken Sie auf „Weiter“. Klicken Sie auf der angezeigten Seite auf Go to connect, suchen Sie den passwortfreien Hotspot mit dem Präfix SmartLife-XXXX in der Wi-Fi-Liste und drücken Sie ihn, um eine Verbindung herzustellen. Nach erfolgreicher Verbindung können Sie zur Homend Smart

App zurückkehren und die Produktverbindungsseite anzeigen. Anschließend können Sie das Gerät hinzufügen und das Gerät und die App koppeln.
Schritt 9: Ihre Verbindung wurde erfolgreich erstellt. Wenn Sie keine Verbindung herstellen konnten, vergewissern Sie sich, dass Sie die Voraussetzungen für die Wi-Fi-Einrichtung erfüllen.

JEDES PROBLEM IM LEBEN HAT EINE ANTWORT.

Es ist unser größter Wunsch, dass Sie bei der Verwendung Ihres neuen Roboterstaubsaugers keine Probleme haben. Wir haben jedoch eine Liste mit Problemen für Sie zusammengestellt, die Sie mit kleinen Eingriffen überwinden können. Wir hoffen, dass es hilfreich sein wird.

Fehlercode	Lösung
Ihr Roboterstaubsauger kann nicht starten	Falls der Akkustand niedrig ist, stellen Sie Ihren Roboterstaubsauger auf die Ladestation und richten Sie ihn an der Elektrodenplatte aus. Ihr Roboterstaubsauger startet automatisch. (Wenn es vollständig ausgeschaltet ist, startet es nach einer Weile des Aufladens automatisch) Wenn die Umgebungstemperatur unter 00 ° C oder über 500 ° C liegt, verwenden Sie es bei 0-400 ° C.
Ihr Roboterstaubsauger lädt nicht	Legen Sie Ihren Roboterstaubsauger weg, Prüfen Sie, ob die Kontrollleuchte des Ladegeräts leuchtet, und stellen Sie sicher, dass beide Enden des Netzteils des Ladegeräts richtig angeschlossen sind. Reinigen Sie bei schlechtem Kontakt den Kopf der Ladeeinheit und den Ladekontakt an Ihrem Roboterstaubsauger oder schieben Sie die Seitenbürste zur Seite.
Ihr Roboterstaubsauger kann nicht aufgeladen werden	Ihr Roboterstaubsauger ist zu weit von der Ladestation entfernt, stellen Sie Ihren Roboterstaubsauger neben die Ladestation und versuchen Sie es erneut.
Funktioniert nicht richtig	Schalten Sie Ihren Roboterstaubsauger aus und starten Sie ihn neu.
Ungewöhnliches Geräusch/Lärm während des Gebrauchs	Die Hauptbürste, die Seitenbürste oder das Rad können durch Fremdkörper verbogen werden. Schalten Sie Ihren Roboterstaubsauger aus und entfernen Sie die Fremdkörper darin.
Verringerte Reinigung oder Verschütten von Staub	Der Staubbehälter ist voll, bitte reinigen Sie ihn. Die Filtereinheit ist voll, bitte reinigen oder ersetzen. Fremdkörper haben sich in der Hauptbürste verfangen, bitte reinigen.
WLAN verbindet sich nicht	Das WLAN-Signal ist schwach, stellen Sie sicher, dass das WLAN-Signal vollständig erfüllt ist. WLAN nicht richtig verbunden, setzen Sie das WLAN zurück, laden Sie die neueste App herunter und versuchen Sie erneut, eine Verbindung herzustellen. Falsches Passwort eingegeben. Der Router hat ein 5G-Frequenzband und der Roboterstaubsauger hat nur ein 2,4G-Frequenzband.
Feste Zeitreinigung fehlgeschlagen	Falls der Batteriestand niedrig ist, kann er gestartet werden, wenn der Batteriestand mehr als 30 % im Reinigungsbetrieb mit festgelegter Zeit beträgt.
Verbraucht Ihr Roboterstaubsauger Strom, wenn er sich ständig in der Ladestation befindet?	Wenn Ihr Roboterstaubsauger die ganze Zeit in der Ladestation bleibt, verbraucht er etwas Strom und bietet die beste Akkuleistung.
Der Lithium-Akku ist nach dem Aufladen	Der Lithium-Akku ist nach dem Aufladen sofort einsatzbereit und hat keinen Memory-Effekt.

Signalton-Kodes	Lösung
Akustische Warnung 1: Ach! Ich kann den Staubbeutel nicht finden.	Es gibt eine Reinigungswarnung, wenn der Staubbeutel entfernt wird.
Akustische Warnung 2: Bitte überprüfen Sie, ob das obere Radar ausgeschaltet oder blockiert ist.	Das obere Radar wird in einem geschlossenen oder offenen Bereich platziert. (Auf einer Fläche von 6 x 6 m ² gibt es keine Hindernisse)
Akustische Warnung 3: Bitte verlegen Sie mich an einen neuen Standort und versuchen Sie es erneut.	Heben oder halten Sie Ihren Roboterstaubsauger hoch.
Akustische Warnung 4: Bitte reinigen Sie den Kantensensor und starten Sie mich von einem neuen Standort aus neu.	Der Kantensensor ist geschlossen oder hoch platziert.
Akustische Warnung 5: Bitte reinigen Sie den vorderen Sensor und starten Sie mich von einem neuen Standort aus neu.	Der Anti-Infrarotsensor ist verschmutzt oder abgedeckt.
Akustische Warnung 6: Bitte reinigen Sie den rechten Sensor und starten Sie mich von einem neuen Ort neu.	Der Wandsensor ist verschmutzt oder abgedeckt.
Akustische Warnung 7: Bitte reinigen Sie den oberen Radarschirm und starten Sie mich von einem neuen Standort aus neu.	Der Anti-Radarsensor ist verschmutzt oder abgedeckt.
Akustische Warnung 8: Bitte überprüfen Sie, ob der Puffer blockiert ist.	Kanten- oder Kollisionssensor klemmt.ckt.
Akustische Warnung 9: Bitte reinigen Sie den Staubbehälter und den Filter.	Der Staubbehälter ist voll oder das Filtersieb muss ausgetauscht werden.
Akustische Warnung 10: Der Staubbehälter wurde entfernt, bitte reinigen Sie den Behälter und den Filter.	Nachdem Fehler 9 ausgegeben wurde, entfernt der Benutzer die Kanalkammer und Fehler 10 wird ausgelöst.
Akustische Warnung 11: Ich stecke fest, bitte helfen Sie mir!	Ihr Roboterstaubsauger steckt fest.
Akustische Warnung 12: Bitte platziere mich richtig!	Ihr Roboterstaubsauger ist geneigt.
Akustische Warnung 13: Bitte überprüfen Sie, ob meine Räder irgendwo blockiert sind.	Das Antriebsrad steckt fest oder ist verbogen.
Akustische Warnung 14: Bitte überprüfen Sie, ob die Hauptbürste fest sitzt.	Hauptbürste verbogen oder verklemmt.
Akustische Warnung 15: Bitte überprüfen Sie, ob die Seitenbürsten fest sitzen.	Seitenbesen verbogen oder verklemmt.
Akustische Warnung 16: Was ist los? Wo ist die Ladestation?	Ladegerät nicht gefunden oder nicht eingesteckt.
Akustische Warnung 17: Ach! Programmfehler, bitte starten Sie mich neu.	Der abnormale Betrieb wird durch unbekannte Fehler verursacht, starten Sie Ihren Roboterstaubsauger neu.
Signalton 18: Beim Einleiten des Herunterfahrens ist ein Fehler aufgetreten.	Ihr Roboterstaubsauger erinnert den Benutzer daran, dass er sich nach dem Aufladen automatisch ausschaltet.
Akustische Warnung 19: Batterie schwach, bitte aufladen.	Er warnt Sie, wenn der Akkustand zu niedrig ist und sich Ihr Roboterstaubsauger nicht in der Ladestation befindet. (Batteriestand ist unter 10%)
Akustische Warnung 20: Bitte entfernen Sie mich vom Ladegerät, um mich auszuschalten.	Ihr Roboterstaubsauger schaltet sich aus, wenn er in der Ladestation aufgeladen wird.

Modell Nr.	AlexLaserPower 1284H
Stärke	50W
Einkommen	14V
Batterie	5200mAh lityum batarya
Durchschnittliche Größe	350 X 350 X 100 mm
Laufzeit bei voller Ladung	Eco modda 300 dakika

Modell Nr.	Toz haznesi
Lüfter Leistung	1050W
Durchschnittliche Größe	242 X 220 X 393
Produktgewicht	2,8 kg
Staubbeutelkapazität	3L
Saugleistung des Staubsammlers	≥ 25 KPa

For Turkey, Für Turkey;

WARRANTY CERTIFICATE

The manufacturer's or Importer's:

Business Title: Homend Elektronik Day. Tük. Cihazları San. ve Tic. A.Ş.

Address Cumhuriyet Mah. Yeni Yol 1 Sok. Now Bomonti Apt. No: 2/12

Kat:2 Ofis No:18 Şişli, 34485 İstanbul

Customer Services: 0850 222 32 45

Web: www.homend.com.tr

The seller's

Business Title:

Address:

Phone Number:

Authorized Person:

HOMEND ELEKTRONİK DAYANIKLI
TÜKETİM CİHAZLARI SAN. VE TİC. A.Ş.
Cumhuriyet Mah. Yeni Yol 1 Sok. Now Bomonti Apt.
No: 2/12 Şişli, 34485 İstanbul
E-Posta: info@homend.com.tr
Tel: 0850 222 32 45
Tic. Sic. No: 249 89-5
Mersis No: 0403 115 0210 0001

Seal and Signature of the Authorized Person:

Invoice Number:

Invoice Date:

Date and Place of Delivery:

The product's

Type:Automatic Dust Collecting Robot Vacuum

Model: AlexLaser Power 1284H

Brand: Homend

Serial Number:

GARANTIEZERTIFIKAT

Daten der Hersteller-oder Importeur Firma:

Titel: Homend Elektronik Day. Tük. Cihazları San. ve Tic. A.Ş.

Adresse: Cumhuriyet Mah. Yeni Yol 1 Sok. Now Bomonti Apt. No: 2/12

Kat:2 Ofis No:18 Şişli, 34485 İstanbul

Kundenhotline: 0850 222 32 45

Webseite: www.homend.com.tr

HOMEND ELEKTRONİK DAYANIKLI
TÜKETİM CİHAZLARI SAN.VE TIC.A.Ş.
Cumhuriyet Mah. Yeni Yol 1 Sok. Now Bomonti Apt.
No:2/12 Şişli/İstanbul www.homend.com.tr
Defa No: 2017/23115/6621
Tic Sic No: 249889-5
Merke No: 0403 110 0210 0001

Daten des Verkäufers:

Titel:

Adresse:

Tel:

Bevollmächtigter:

Unterschrift und Stempel des Bevollmächtigten:

Rechnung Nummer:

Rechnungsdatum:

Datum und Ort der Lieferung:

Produktdaten:

Art: Automatische Staubabsaugung Roboterstaubsauger

Modell: AlexLaser Power 1284H

Marke: Homend

Seriennummer:

For UK, Für UK;

WARRANTY CERTIFICATE

The manufacturer's or Importer's:

Business Title: HOMEND UK LIMITED

Address: 1 Holtspur Lane, 1st Floor Wooburn Green, H.Wycombe, Buckinghamshire, United Kingdom, HP10 0AA

Customer Services: 0800 044 8181

Web: www.homend.com.tr

HOMEND UK LIMITED
Company Number 14162914
C/O Srm Business Consulting Ltd.
1 Holtspur Lane, 1st Floor Wooburn Green,
H.Wycombe, Buckinghamshire, United Kingdom
HP10 0AA

The seller's

Business Title:

Address:

Phone Number:

Authorized Person:

Seal and Signature of the Authorized Person:

Invoice Number:

Invoice Date:

Date and Place of Delivery:

The product's

Type: Automatic Dust Collecting Robot Vacuum

Model: AlexLaser Power 1284H

Brand: Homend

Serial Number:

GARANTİ BELGESİ

İmalatçı / ithalatçı firmanın;

Unvanı: HOMEND UK LIMITED

Merkez adresi: 1 Holtspur Lane, 1st Floor Wooburn Green, H.Wycombe, Buckinghamshire,
United Kingdom, HP10 0AA

Telefonu: 0800 044 8181

Yetkili firma kaşesi / imzası:

HOMEND UK LIMITED
Company Number 14162914
C/O Srm Business Consulting Ltd.
1 Holtspur Lane, 1st Floor Wooburn Green,
H.Wycombe, Buckinghamshire, United Kingdom
HP10 0AA

Ürünün;

Cinsi:

Otomatik Toz Çeken Robot Süpürge

Markası:

Homend

Modeli:

AlexLaser Power 1284H

Seri numarası:

Satıcı firmanın;

Unvanı:

Adresi:

Telefonu / faksı / e-postası:

Fatura tarihi ve sayısı:

Tüketiciye teslim tarihi ve yeri:

Kaşesi / imzası:

GARANTIEZERTIFIKAT

Daten der Hersteller-oder Importeur Firma:

Titel: HOMEND UK LIMITED

Adresse: 1 Holtspur Lane, 1st Floor Wooburn Green, H.Wycombe, Buckinghamshire,
United Kingdom, HP10 0AA

Kundenhotline: 0800 044 8181

Webseite: www.homend.com.tr

HOMEND UK LIMITED
Company Number 14162914
C/O Srm Business Consulting Ltd.
1 Holtspur Lane, 1st Floor Wooburn Green,
H.Wycombe, Buckinghamshire, United Kingdom
HP10 0AA

Daten des Verkäufers:

Titel:

Adresse:

Tel:

Bevollmächtigter:

Unterschrift und Stempel des Bevollmächtigten:

Rechnung Nummer:

Rechnungsdatum:

Datum und Ort der Lieferung:

Produktdaten:

Art: Automatische Staubabsaugung Roboterstaubsauger

Modell: AlexLaser Power 1284H

Marke: Homend

Seriennummer:

Für DEU, For DEU;

GARANTIEZERTIFIKAT

Daten der Hersteller-oder Importeur Firma:

Titel: Karaca Porzellan Deutschland GmbH

Adresse: C/O Kanat & Partner mbB Steuerberater Vogelsanger Weg 80 40470
Düsseldorf/Germany

Kundenshotline: 0850 222 32 45

Webseite: www.homend.com.tr



Daten des Verkäufers:

Titel:

Adresse:

Tel:

Bevollmächtigter:

Unterschrift und Stempel des Bevollmächtigten:

Rechnung Nummer:

Rechnungsdatum:

Datum und Ort der Lieferung:

Produktdaten:

Art: Automatische Staubabsaugung Roboterstaubsauger

Modell: AlexLaser Power 1284H

Marke: Homend

Seriennummer:

WARRANTY CERTIFICATE

The manufacturer's or Importer's:

Business Title: Karaca Porzellan Deutschland GmbH

Address: C/O Kanat & Partner mbB Steuerberater Vogelsanger Weg 80 40470
Düsseldorf/Germany

Customer Services: 0850 222 32 45

Web: www.homend.com.tr

The seller's

Business Title:

Address:

Phone Number:

Authorized Person:



Seal and Signature of the Authorized Person:

Invoice Number:

Invoice Date:

Date and Place of Delivery:

The product's

Type: Automatic Dust Collecting Robot Vacuum

Model: AlexLaser Power 1284H

Brand: Homend

Serial Number:

GARANTİ BELGESİ

İmalatçı / ithalatçı firmanın;

Unvanı: Karaca Porzellan Deutschland GmbH

Merkez adresi:C/O Kanat & Partner mbB Steuerberater Vogelsanger Weg 80 40470
Düsseldorf/Germany

Telefonu: 0850 222 32 45

Yetkili firma kaşesi / imzası:



Ürünün;

Cinsi: Otomatik Toz Çeken Robot Süpürge

Markası: Homend

Modeli: AlexLaser Power 1284H

Seri numarası:

Satıcı firmanın;

Unvanı:

Adresi:

Telefonu / faksı / e-postası:

Fatura tarihi ve sayısı:

Tüketickiye teslim tarihi ve yeri:

Kaşesi / imzası:





homend.com.tr