

ALESSI

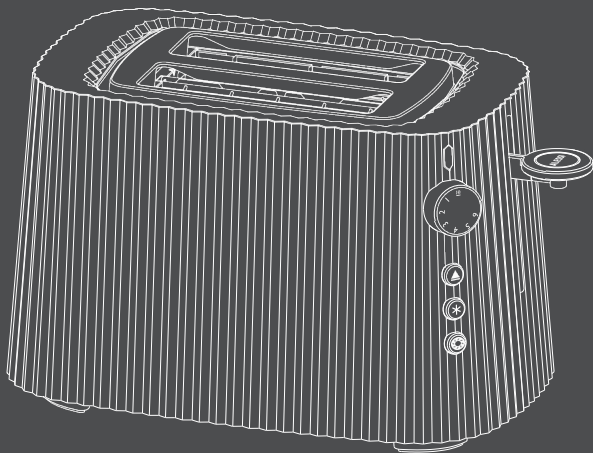

Kullanım Kılavuzu ve Garanti Belgesi

MDL08 - "Plissé"

Tasarım Michele De Lucchi

2020

MDL08

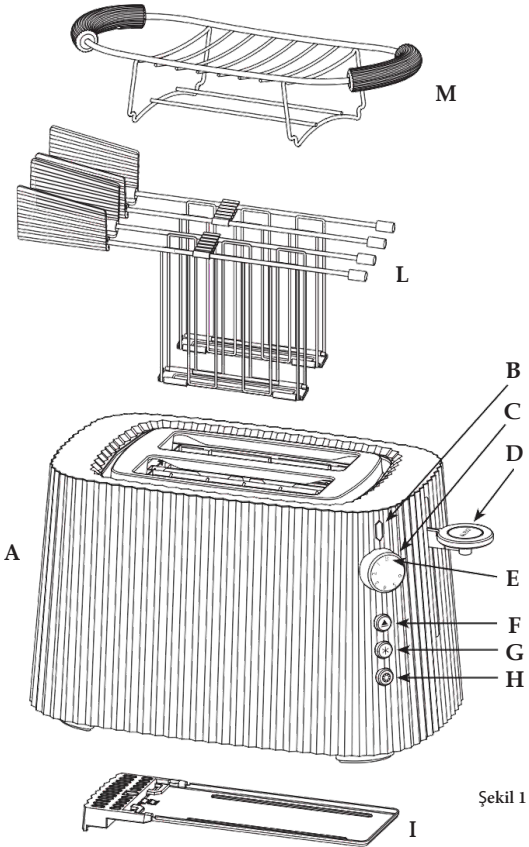

Şekil 1

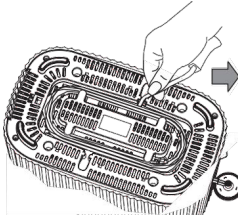

Şekil 2

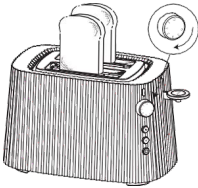
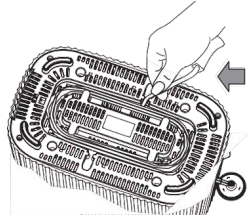

Şekil 3

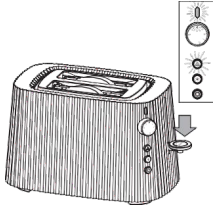

Şekil 4

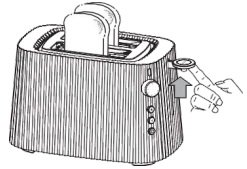

Şekil 5

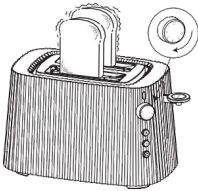

Şekil 6

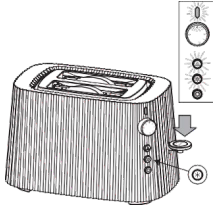

Şekil 7

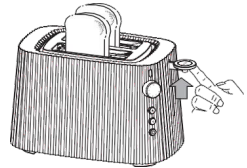

Şekil 8

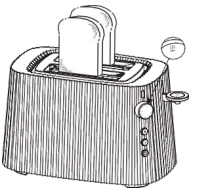

Şekil 9

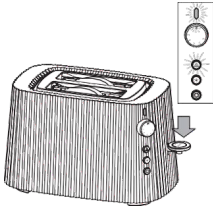

Şekil 10

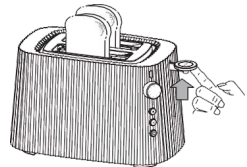

Şekil 11

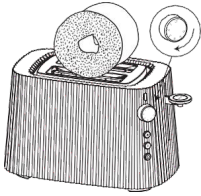

Şekil 12

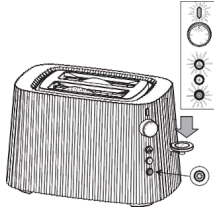

Şekil 13

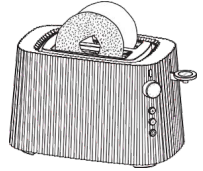

Şekil 14

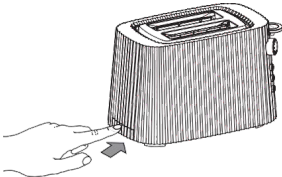

Şekil 15

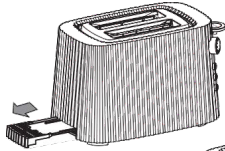

Şekil 16



Şekil 17

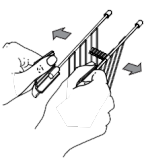
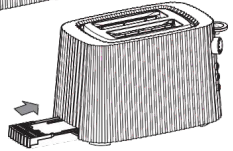

Şekil 19

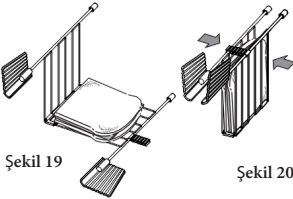

Şekil 20

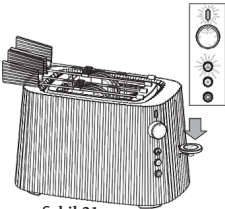
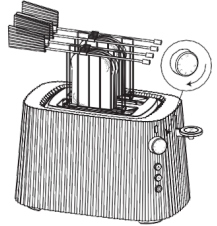

Şekil 21

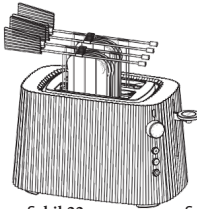

Şekil 22

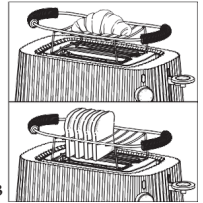

Şekil 23

ÖNEMLİ GÜVENLİK ÖNLEMLERİ

Elektrikli cihazların kullanımı, yangın, elektrik çarpması ve/veya kişisel yaralanma riskini azaltmak için her zaman genel güvenlik önlemlerine uyulmasını gerektirir. Bu tür önlemlerin bir listesi aşağıda verilmiştir.

1. ÜRÜNÜ KULLANMADAN ÖNCE TALIMATLARI İYİCE OKUYUNUZ.

2. Sıcak yüzeylere dokunmayınız.

3. Ekmek kızartma makinesini dış mekanda kullanmayınız.

4. Yangın, elektrik çarpması veya yaralanma riskini önlemek için, güç kablosunu veya fişi suya veya diğer sıvılara daldırmayınız.

5. Çocukların cihazı kullanmasına veya cihazla oynamasına izin vermeyiniz.

6. Cihaz çocukların yakınında kullanıldığında veya doğrudan çocuklar tarafından kullanıldığında özellikle dikkatli olunuz.

7. Kullanılmadığı zamanlarda ve temizlik işlemleri için ekmek kızartma makinesinin elektrik bağlantısını kesiniz. Parçaları takmadan veya çıkarmadan önce ve herhangi bir temizlik işlemi gerçekleştirilmeden önce cihazın soğumasını bekleyiniz.

8. Cihaz gözetimsiz bırakıldığında, her kullanımdan sonra, herhangi bir temizlik veya bakımdan önce veya bir arıza durumunda daima fişi prizden çekiniz. Ekmek yanabilir, bu nedenle ekmek kızartma makinesini asla perdelerin veya diğer yanıcı malzemelerin yakınında kullanmamalısınız. Ekmek kızartma makinesi açıldığında ve kullanımdan hemen sonra, ısıtma elemanı, ızgara ve çörek ısıtıcısının etrafındaki metal parçalar çok yüksek sıcaklıklara ulaşır. Cihaz çalışır durumdayken ASLA bu parçalara dokunmayınız.

9. Elektrik kablosunun veya fişinin hasar görmüş olması halinde veya cihaz arızalandıktan veya herhangi bir şekilde hasar gördükten sonra bu cihazı kullanmayınız. Cihazı revizyon veya onarım için en yakın yetkili servis merkezine götürünüz. Üretici Alessi SpA ile help@alessi.com e-posta adresinden irtibata geçebilirsiniz.

10. Adaptör ve/veya uzatma kablosu kullanmayınız.

11. Fişi prizden çekerken kablodan çekmeyiniz.

12. Üretici tarafından tavsiye edilmeyen aksesuarların kullanılması yangın tehlikesine veya elektrik çarpmasına ve/veya kişisel yaralanmaya neden olabilir.

13. Kablonun bir masanın veya çalışma alanının kenarından sarkmasına izin vermeyiniz ve takılma veya sıkışmaya yol açabilecek herhangi bir pozisyonundan kaçınınız. Sıcak yüzeyler ile temas etmesine izin vermeyiniz.

14. Ekmek kızartma makinesini gazlı veya elektrikli ocakların ya da sıcak fırının üzerine veya yakınına koymayınız.

15. Ekmek kızartma makinesini kullanım amacı dışında kullanmayınız.

16. Cihazın bağlantısını kesmek için İPTAL düğmesine basınız, ardından fişi prizden çekiniz.

17. Cihazı ambalajından çıkardıktan sonra plastik poşetleri doğru şekilde atınız. Çocuklar veya engelli kişiler için tehlikeye yol açabilirler.

18. Güç kaynağının ekmek kızartma makinesinin altındaki etikette belirtilen özelliklere uygun olup olmadığını kontrol ediniz.

19. Ekmek kızartma makinesini kullanımdayken asla hareket ettirmeyiniz.

20. Ekmek kızartma makinesini ıslak ellerle kullanmayınız.

21. Ekmek kızartma makinesi harici bir zamanlayıcı veya ayrı bir uzaktan kumanda sistemi ile kullanılmak üzere tasarlanmamıştır.

22. Bu cihaz, 8 yaş ve üzeri çocuklar ve fiziksel, duyuusal veya zihinsel kabiliyetleri kısıtlı veya deneyim ve bilgi eksikliği olan kişiler tarafından, cihazın güvenli bir şekilde kullanılmasına ilişkin gözetim veya talimat verildiği ve ilgili tehlikeleri anladıkları takdirde kullanılabilir. Çocuklar cihazla oynamamalıdır. Temizlik ve kullanıcı bakımı gözetim altında olmadan çocuklar tarafından gerçekleştirilmemelidir.

23. Cihaz çalışırken kapak veya dış yüzey ısınabilir.

24. Güç kablosunun hasar görmesi halinde, tehlikeyi önlemek için üretici, servis yetkilisi veya benzer şekilde kalifiye kişiler tarafından değiştirilmelidir.

ÜRÜN YALNIZCA EVSEL KULLANIM AMAÇLIDIR.

BU TALİMATLARI SAKLAYINIZ.

WWW. ALESSI.COM

Michele De Lucchi tarafından 2020 yılında tasarlanan bu ekmek kızartma makinesi termo plastik reçine ve çelikten imal edilmiş olup, tüketici güvenliğini sağlamak amacıyla test edilmiş ve onaylanmıştır.

EKMEK KIZARTMA MAKİNESİNİN AÇIKLAMASI

- A. Termoplastik reçineden (PP) imal edilmiş gövde
- B. Güç gösterge ışığı
- C. Ayar düğmesi
- D. Kaldırma mekanizması kolu
- E. Yeniden ısıtma fonksiyonu
- F. İPTAL düğmesi
- G. BUZ ÇÖZME düğmesi
- H. SİMİT düğmesi
- I. Kırıntı tepsisi
- J. Sandviçler için raf (aksesuar dahil değildir)
- K. Çörek ısıtma ızgarası (aksesuar dahil değildir) (Şekil 1)

DİKKAT!

- CİHAZI ÇOCUKLARIN ERIŞİMİNDEN UZAK TUTUNUZ.
- Ekmek yanabilir, bu nedenle ekmek kızartma makinesini perdelerin veya diğer yanıcı malzemelerin yakınında kullanmayınız.
- GÜÇ DÜĞMESİ AÇIKKEN CİHAZI HER ZAMAN GÖZETİM ALTINDA TUTUNUZ.
- Tost makinesi açıkken ve kullanımdan hemen sonra ısıtma elemanının yakınındaki metal aksamlar, raf ve sandviç rafı çok yüksek sıcaklıklara ulaşır.
- Cihaz çalışır durumdayken ASLA bunlara dokunmayınız.
- Cihaza ıslak ellerle dokunmayınız.

- Ürünün içine ASLA metal nesnelere sokmayınız.
- Ekmek kızartma makinesini temizlemek ve sıkışan ekmeđi çıkarmak için, ekmek kızartma makinesinin fişini prizden çekiniz ve asla metal aletler kullanmayınız.
- Kullanım sonrasında, üzerini örtmeden veya kaldırmadan önce cihazın soğumasını bekleyiniz.
- Cihazı asla açmayınız. Tüm elektrik onarımları yetkili personel tarafından gerçekleştirilmelidir.
- Yalnızca Alessi tarafından garantili yedek parça ve aksesuarları kullanınız.
- BU ÜRÜN YALNIZCA EVSEL KULLANIM AMAÇLIDIR.

EKMEK KIZARTMA MAKİNESİNİ KULLANMADAN ÖNCE

- Ekmek kızartma makinesini ambalajından çıkardıktan sonra, iyi durumda olup olmadığını kontrol ediniz.
- Bölmelerin boş olduğundan emin olmak için kontrol ediniz.
- İlk defa açtığınızda ekmek kızartmayınız ("Ekmek kızartma makinesinin kullanımı" paragrafına bakınız): yeni ısıtma elemanları kısa sürede kaybolacak bazı zararsız dumanlar yayabilir.

EKMEK KIZARTMA MAKİNESİNİN KULLANIMI

- Ekmek kızartma makinesini yanıcı maddelerden uzakta, düz bir yüzey üzerine yerleştiriniz.

- Ekmek kızartma makinesinin tabanının altında bulunan sarıcıdan güç kablosunu açınız ve yerine kilitlemek için yuvayı kullanarak kablonun uzunluğunu ayarlayınız. (Şekil 2)
- Ekmek kızartma makinesinin tabanındaki silikon kauçuk ayaklar, cihaza daha iyi kavrama ve denge sağlar ve kablonun açılmasını kolaylaştırır.
- Fişi elektrik prizine takınız.

DİKKAT!

KABLONUN MASADAN SARKMASINA İZİN VERMEYİNİZ.

EKMEK KIZARTMA

- Ekmek kızartma makinesinin ekmek kızartmak için iki bölmesi bulunur.
- Dilimleri yerleştiriniz (tek seferde 2 dilim kızartılabilir) (Şekil 3). BÖLMELERİ DOLDURMADAN YALNIZCA EKMEK DİLİMLERİNİ YERLEŞTİRİNİZ.
- İstenen kızartma seviyesini ayarlamak için ayar düğmesini çeviriniz (Şekil 3). Kızartma süresi 1 (minimum) ile 6 (maksimum) arasında herhangi bir değere ayarlanabilir. Seviye ne kadar düşük olursa kızartma süresi o kadar kısa olur, kızartma süresi daha yüksek seviyelerde daha uzun olacaktır ("Ekmek kızartma için tavsiyeler" paragrafına bakınız) (Şekil 7).
- Cihazı açmak ve ekmek dilimlerini ekmek kızartma makinesinin içine indirmek için kaldırma mekanizması kolunu aşağı indiriniz (Şekil. 4). Ekmek kızartma makinesi çalışırken, güç göstergesi, seçilen kızartma sayısı ve İPTAL düğmesi LED ışıkları yanacaktır (Şekil 4). Kolun aşağıda durmaması halinde, fişin prize takılı olduğunu kontrol ediniz.

- Kızartma döngüsü tamamlandığında, kaldırma mekanizması kolu otomatik olarak yukarı kalkar; ekmek dilimleri yukarı çıkar ve ekmek kızartma makinesinden alınabilir.
- Ekmeđi daha kolay çıkarmak için kaldırma mekanizması kolunu daha da yukarı kaldırmak için (İLAVE KALDIRMA fonksiyonu) (Şekil 5) kullanınız.
- Dikkatli olunuz, herhangi bir metal parçaya dokunmak yanıklara neden olabilir.
- Ekmek kızartma makinesi kızartma döngüsünün sonunda kapanacaktır.
- Ekmeđin kızartma makinesinin içine sıkışması halinde ekmek kızartma makinesinin fişini prizden çekiniz ve metal nesnelere kullanmadan ekmeđi çıkartınız. Kendinizi yakmamaya dikkat ediniz.
- Kızartma döngüsü tamamlanmadan önce ekmek kızartma makinesini kapatmak için İPTAL düğmesine basınız.
- Ekmek kızartma makinesi kapanacak ve ekmek dilimleri yukarı çıkacaktır.

EKMEK KIZARTMA İÇİN TAVSİYE:

Bu ekmek kızartma makinesi, normalde satışa sunulan tüm dilimlenmiş ekmek çeşitlerini kızartmak için kullanılabilir. Dilimler en fazla 3 cm kalınlığında olmalıdır. Aynı anda birden fazla ekmek dilimi kızartmak istiyorsanız eşit şekilde kızarmalarını sağlamak için aynı tür ekmek kullanınız. Farklı ekmek türlerinin farklı kızartma süreleri gerektirdiđini unutmayınız. Çok nemli ekmeđin kızartılması çok kuru ekmeđe kıyasla daha uzun sürer. Kızartma süresi, elbette kişisel tercihe göre deđişiklik gösterir. Hafif kızarmış ekmek için kısa bir kızartma süresi ayarlayınız.

Diğer yandan, iyi kızarmış ekmek istiyorsanız daha uzun kızartma süresi ayarlamamız gerekecektir.

DONDURULMUŞ EKMEK KIZARTMA

- Dondurulmuş ekmek dilimlerini kızartma bölmelerine yerleştiriniz.
- İstenen koyuluk derecesini ayarlamak için ayar düğmesini çeviriniz (Şekil 6).
- Cihazı açmak ve ekmek dilimlerini ekmek kızartma makinesinin içine indirmek için kaldırma mekanizması kolunu aşağı indiriniz (Şekil 7). Ekmek kızartma makinesi çalışırken güç göstergesi, seçilen kızartma sayısı ve İPTAL düğmesi LED ışıkları yanacaktır.
- Fonksiyonu etkinleştirmek için BUZ ÇÖZME düğmesine basınız (Şekil 7). Düğmenin ışığı yanar.
- Buz çözme ve kızartma döngüleri tamamlandığında kaldırma mekanizması kolu otomatik olarak yukarı kalkar, ekmek dilimleri yukarı çıkar ve ekmek kızartma makinesinden alınabilir.
- Ekmeği daha kolay çıkartmak için kaldırma mekanizması kolunu daha da yukarı kaldırmak için (İLAVE KALDIRMA fonksiyonunu) kullanınız (Şekil 8). Dikkatli olunuz, herhangi bir metal parçaya dokunmak yanıklara neden olabilir.
- Ekmek kızartma makinesi kızartma döngüsünün sonunda kapanacaktır.
- Buz çözme ve ekmek kızartma döngüsü tamamlanmadan ekmek kızartma makinesini kapatmak için İPTAL düğmesine basınız. Ekmek kızartma makinesi kapanacak ve ekmek dilimleri yukarı çıkacaktır.

EKMEĞİN YENİDEN ISITILMASI

Bu fonksiyon, önceden kızartılmış ancak soğumuş ekmeği yeniden ısıtmak istediğinizde çok kullanışlıdır.

- Ekmek dilimlerini yeniden ısıtmak için bölmelere yerleştiriniz (Şekil 9).
- Ayar düğmesini sembolüne çeviriniz.
- Cihazı açmak ve ekmek dilimlerini ekmek kızartma makinesinin içine indirmek için kaldırma mekanizması kolunu aşağı indiriniz (Şekil 10). Ekmek kızartma makinesi çalışırken güç göstergesi, ısıtma sembolü ve İPTAL düğmesi LED ışıkları yanar.
- Isıtma döngüsü tamamlandığında kaldırma mekanizması kolu otomatik olarak yukarı kalkar, ekmek dilimleri yukarı çıkar ve ekmek kızartma makinesinden alınabilir.
- Ekmeği daha kolay çıkartmak için kaldırma mekanizması kolunu daha da yukarı kaldırmak için kullanınız (İLAVE KALDIRMA fonksiyonunu) (Şekil 11).
- Dikkatli olunuz, herhangi bir metal parçaya dokunmak yanıklara neden olabilir.
- Ekmek kızartma makinesi kızartma döngüsünün sonunda kapanacaktır.
- Isıtma döngüsü tamamlanmadan önce ekmek kızartma makinesini kapatmak için İPTAL düğmesine basınız. Ekmek kızartma makinesi kapanacak ve ekmek dilimleri yukarı çıkacaktır.

SİMİT FONKSİYONU

Plissé ekmek kızartma makinesinde simit fonksiyonu bulunur.

- Bir simidi ikiye bölünüz ve dilimlenmiş yarısı ekmek kızartma makinesinin içine bakacak şekilde ekmek kızartma makinesinin bölmelerine yerleştiriniz (Şekil 12). Bu fonksiyon simidin yalnızca iç yarısını kızartacak, dış yarısı ise ısıtılacak ancak kızartılmayacaktır.
- İstenilen koyuluk derecesini ayarlamak için ayar düğmesini çeviriniz.
- Cihazı açmak ve ekmek dilimlerini ekmek kızartma makinesinin içine indirmek için kaldırma mekanizması kolunu aşağı indiriniz (Şekil 13). Ekmek kızartma makinesi çalışırken aşağıdaki LED ışıkları yanar: güç göstergesi, koyuluk seviyesi için seçilen sayı ve İPTAL düğmesi.
- Fonksiyonu etkinleştirmek için SİMİT düğmesine basınız (Şekil 13). Düğmenin ışığı yanar.
- Kızartma döngüsü tamamlandığında, kaldırma mekanizması kolu otomatik olarak yukarı kalkar, simitler yukarı çıkar ve ekmek kızartma makinesinden alınabilir. Dikkatli olunuz, herhangi bir metal parçaya dokunmak yanıklara neden olabilir.
- Ekmek kızartma makinesi kızartma döngüsünün sonunda kapanacaktır.
- Isıtma döngüsü tamamlanmadan önce ekmek kızartma makinesini kapatmak için İPTAL düğmesine basınız. Ekmek kızartma makinesi kapanacak ve simitler yukarı çıkacaktır.

EKMEK KIZARTMA MAKİNESİNİN BAKIMI NASIL YAPILIR

- Her bakım işleminden önce mutlaka elektrik kablosunu prizden çekiniz ve ekmek kızartma makinesinin soğuduğunu kontrol ediniz.
- Dış yüzeyi, nemli bir bezle siliniz ve dikkatlice kurulayınız. Ekmek kızartma makinesini ters çevirmeyiniz veya sallamayınız, bunun yerine kırıntıları ekmek kızartma makinesinin tabanının yanında bulunan toplama tepsisinden çıkartınız.
- Tepsiyi çıkartmak için, tepsinin orta kısmına basıp bırakınız ve ardından dışarı doğru çekiniz. Kırıntılar çıkarıldığında, tepsiyi yerine takınız ve tamamen yerine oturduğundan emin olmak için hafifçe bastırınız. (Şekil 15 ila 18).
- Her kullanımdan sonra tepsideki kırıntıları temizleyiniz ve tepsiyi bulaşık makinesine koymayınız.

AKSESUARLAR (Pakete dahil değildir.)

İki sandviç rafı Alessi bayilerinden ve mağazalarından satın alınabilir.

KIZARMIŞ SANDVIÇ HAZIRLAMA

- 1. Izgaranın iki parçasını bir arada tutan kancayı çıkarmak için tutucuyu genişletiniz ve sandviçi yerleştiriniz (Şekil 19).
- Ekmeği sabit tutmak için tutucuyu kapatınız ve ızgaranın iki parçasını bir arada tutmak için kancayı kapatınız. 2 tutucu bulunduğundan aynı anda 2 sandviç hazırlanabilir.

- Bu tutucuları ekmek kızartma makinesine takınız (Şekil 20).
- İstenen hazırlama süresini ayarlamak için ayar düğmesini çeviriniz.
- Cihazı açmak ve sandviçleri ekmek kızartma makinesinin içine indirmek için kaldırma mekanizması kolunu aşağı indiriniz (Şekil 21). Ekmek kızartma makinesi çalışırken aşağıdaki LED ışıkları yanar: güç göstergesi, koyuluk seviyesi için seçilen sayı ve İPTAL düğmesi.
- Sandviçler hazır olduğunda kol otomatik olarak yukarı hareket ederek rafları yukarı kaldıracaktır (Şekil 22).
- Yalnızca kulplarından tutarak tutucuyu çıkartınız, kancayı çıkarmak için genişletiniz ve sandviçleri bir tabağa kaydırınız. Yüzeze zarar vermemek için tutucuları bir kesme tahtası üzerine koyunuz. Dikkatli olunuz, herhangi bir metal parçaya dokunmak yanıklara neden olabilir.
- Ekmek kızartma makinesi kızartma döngüsünün sonunda kapanacaktır.
- Kızartma döngüsü tamamlanmadan ekmek kızartma makinesini kapatmak için İPTAL düğmesine basınız. Ekmek kızartma makinesi kapanacak ve sandviçler yukarı çıkacaktır.

Raflardaki kırıntıları veya erimiş peyniri temizlemek için, rafları ılık su ve bulaşık deterjanı ile yıkayınız ve yumuşak bir bezle dikkatlice kurulayınız. Raflar bulaşık makinesinde yıkanamaz.

Kullanımdan sonra sandviç raflarının metal telleri çok sıcak olur: bunları yalnızca plastik kulplarından tutunuz.

ÇÖREK ISITMA IZGARASI

Pratik çörek ısıtma ızgarası Plissé ekme kızırtma makinesi için bir aksesuar olarak mevcuttur. Pakete dahil DEĞİLDİR. Küçük kekler, kruvasanlar, börekler ve mini pizzaları ısıtmak için uygun olan ızgara, termoplastik reçine kulpu ile birlikte 18/10 paslanmaz çelikten imal edilmiştir (Şekil 1).

Dikkat:

Bu yiyecekleri ekme kızırtma makinesi bölmelerine YERLEŞTİRMEYİNİZ, yalnızca ızgaranın üzerine koyunuz. Isıtılacak yiyecekleri, temizlenmesi zor olacağından reçel, krema, çeşni veya yağları bölmelere damlatmayacak şekilde yerleştiriniz.

- Izgarayı ekme kızırtma makinesinin üzerine yerleştiriniz (Şekil 23) ve ısıtılacak yiyeceği ızgaranın üzerine koyunuz.
- Kızırtma süresini seviye 2'ye ayarlamak için düğmeyi çeviriniz, cihazı açmak için kaldırma mekanizması kolunu aşağı indiriniz. Önerilen seviye ortalama bir yiyecek ısıtma seviyesine karşılık gelir. Boyuta ve tercih edilen yiyecek ısıtma seviyesine göre biraz arttırmak isteyebilirsiniz.
- Ekme kızırtma makinesi çalışırken, güç göstergesi, ısıtma süresi ve İPTAL düğmesi LED ışıkları yanacaktır.
- Isıtma döngüsü tamamlandığında, kaldırma mekanizması kolu otomatik olarak yukarı kalkar, ekme kızırtma makinesi kapanır ve çörek ısıtma ızgarasını ekme kızırtma makinesinden çıkartabilirsiniz. Isıtma döngüsü tamamlanmadan önce ekme kızırtma makinesini kapatmak için İPTAL düğmesine basınız. İki sandviç rafı Alessi bayilerinden ve mağazalarından satın alınabilir.

Dikkat:

Isıttıktan sonra, çörek ısıtma ızgarasındaki metal teller çok sıcak olur. Yalıtımlı fırın eldiveni kullanarak ızgarayı plastik kulplarından tutunuz. Tezgaha zarar vermemek için çörek ısıtma ızgarasını bir ahşap nihale veya tabak üzerine yerleştiriniz. Ekmek kızartılırken çörek ısıtma ızgarasını ekmek kızartma makinesinin üzerine koymayınız. Çörek ısıtma ızgarasını dondurulmuş ürünlerin buzunu çözmek için kullanmayınız.

Bu pratik aksesuar, kızartıldıktan sonra soğuyan ekmeğin yeniden ısıtılması için de kullanılabilir ("Ekmeğin yeniden ısıtılması" paragrafına bakınız). 7 ekmek dilimine kadar aynı anda makineye yerleştirilebilir.

Temizlemeden önce çörek ısıtma ızgarasının tamamen soğumasını bekleyiniz. Ilık su ve bulaşık deterjanı ile yıkayınız ve iyice kurulayınız. Çörek ısıtma ızgarasını bulaşık makinesinde YIKAMAYINIZ.

SORUNLAR VE ÇÖZÜMLER

- Kaldırma mekanizması kolu aşağıda durmuyor.
 - Fişin prize doğru şekilde takılıp takılmadığını kontrol ediniz. Sorun devam ederse yetkili bir servis merkezine başvurunuz.
- Ekmek cihazın içinde sıkışmış.
 - Ekmeği çıkarmak için her zaman fişi prizden çekiniz, yanıklardan kaçınmak için dikkatli olunuz, kaldırma mekanizması kolunu yukarı kaldırınız. ASLA metal nesnelere kullanmayınız. ASLA cihazı açmayınız.

- Kaldırma mekanizması kolu İLAVE KALDIRMA pozisyonunda kalmıyor.
- Kaldırma mekanizması kolu İLAVE KALDIRMA pozisyonunda durmayacaktır, ekmek dilimlerini çıkarana kadar yerinde tutmanız gerekecektir.

SSS: Sıkça Sorulan Sorular

- Soru: Kızartma döngüsünü tamamlanmadan önce kesebilir miyim?
- Cevap: Evet, kızartma döngüsünü kesmek için İPTAL düğmesine basınız.
- Soru: Cihaz çalışırken koyuluk derecesini değiştirebilir miyim?
- Cevap: Cihaz çalışırken koyuluk derecesini değiştirmek için İPTAL düğmesine basınız, bu işlem kızartma döngüsünü durduracaktır. Ardından ayar düğmesini istediğiniz kızartma süresi değerine çeviriniz ve kaldırma mekanizması kolunu bir defa daha aşağı indiriniz.
- Soru: Ne tür ekmek kullanabilirim?
- Cevap: Bu ekmek kızartma makinesi, normalde satışa sunulan tüm dilimlenmiş ekmek çeşitlerini kızartmak için kullanılabilir. Dilimler en fazla 3 cm kalınlığında olmalıdır.
- Soru: Küçük ekmek dilimlerini nasıl çıkarabilirim?
- Cevap: Küçük ekmek dilimlerini çıkarmak için İLAVE KALDIRMA fonksiyonunu kullanınız.

YEDEK PARÇALAR

Aşınma, kayıp veya hasar durumunda, aşağıdaki yedek parçaları güvenilir Alessi bayinizden satın alabilirsiniz:

I – Kırıntı tepsisi.

GARANTİ

Bu ürün, satış anından itibaren iki yıllık garanti kapsamındadır. Garanti üretim hatalarını kapsar; kazara çarpma veya hatalı kullanımdan kaynaklanan hasarlar bu nedenle kapsam dışıdır. Alessi, hatalı kullanımdan kaynaklanan hasarlar için herhangi bir sorumluluk kabul etmez.

GARANTİ ambalajın içindedir.

BERTARAF

Cihazın kullanım ömrünün sonunda, belirli bir atık bertaraf merkezine başvurarak cihazı doğru şekilde bertaraf ettiğinizden emin olunuz. Ülkenizdeki geçerli atık bertaraf yasalarına uygun şekilde bertaraf etmek için tüm aksamaları sökünüz. Motor ünitesini açmaya çalışmak için asla güç uygulamayınız.

Elektrikli ve Elektronik Ekipman Atıkları Direktifi ambalajın içindedir.

GIDA GÜVENLİĞİ

Bu cihaz, gıda ürünleri ile temas için tasarlanmış malzemelerden imal edilmiş olup, yürürlükteki yasalarla uyumludur.

WEEE - Atık Elektrikli ve Elektronik Ekipmanlar

Bu cihaz WEEE direktiflerine uygun olarak geri dönüşümü olan parçalardan oluştuğu için çöpe atılmaması gerekmektedir. Yeni, eşdeğer bir ürün satın alırken, ürünü farklı bir toplama işlemi için uygun elektrikli ve elektronik atık imha merkezlerine teslim ediniz veya Alessi bayinize veya başka bir elektrikli ve elektronik ürün satıcısına iade ediniz. Elektrikli ve elektronik cihazların doğru ve ayrılarak toplanması, çevrenin ve sağlığın korunmasına yardımcı olur ve ürünün üretiminde kullanılan malzemelerin yeniden kullanımını ve geri dönüştürülmesini teşvik eder. Ürünü yasadışı bir şekilde atan kullanıcılar, 2012/19/AB Direktifinin geçerli olduğu ülkelerin ulusal kanunlarının öngördüğü idari cezalara tabi olacaktır.

ALESSI



GARANTİ

Alessi, bu ürün için üretim süreci veya kullanılan malzemelerden kaynaklanabilecek kusurlara karşı satın alma tarihinden itibaren iki yıl süreyle garanti sağlar. Garanti kapsamındaki ürünler, Alessi'nin sorgulanamaz kararına bağlı olarak onarılabilir veya değiştirilebilir. Garanti kapsamındaki mallar için yalnızca satın alma belgesini (perakendeci tarafından usulüne uygun olarak doldurulmuş garanti belgesi veya uygun bir fatura) ibraz ederek servis yardımı alabilirsiniz.

Kaza, uygunsuz kullanım veya dikkatsizlikten doğan hasarlar veya ekipmanın yetkisiz kişiler tarafından kullanılmasından doğan hasarlar garanti kapsamında değildir.

Su kullanımı gerektiren elektrikli ekipmanlarda, doğru şekilde ve sıklıkla bakım yapmanın kireç oluşumunu önlediğini unutmayınız (talimatlara uyunuz). Kireç nedeniyle arızalı olduğu tespit edilen ekipmanlar garanti kapsamı dışındadır.

Daha fazla bilgi almak için ve herhangi bir sorunla karşılaşırsanız lütfen aşağıdaki e-posta adresinden Alessi Servis Yardımı ile iletişime geçiniz: help@alessi.com

ALESSI

“Plissé Ekmek Kızartma Makinesi

GARANTİ BELGESİ

Üretici Firmanın:

Ünvanı: Alessi S.P.A. Società Benefit

Adresi: Via Privata Alessi, 6 Crusinallo di Omegna 28887 (VB) Italia

Müşteri Hizmetleri: (+39)0323 868611

Web: www.alessi.com

İthalatçı veya Satıcı Firmanın:

Ünvanı: Pera Bulvarı Ev ve Yaşam Gereçleri A.Ş.

Adresi: Cumhuriyet Mah. Yeni Yol 1 Sok. Now Bomonti Blok No:2/12

Şişli – İstanbul/Türkiye

Müşteri Hizmetleri: +90 850 2525 572 / contact@perabulvari.com

Web: www.perabulvari.com

Yetkili Kişinin İmzası ve Kaşesi:



Ürünün:

Cinsi: Ekmek Kızartma Makinesi

Model: Plissé

Model No: MDL08

Markası: Alessi

Garanti Süresi: 2 (iki) yıl

Azami Tamir Süresi: 20 (yirmi) iş günü

ALESSI

alessi.com | perabulvari.com

help@alessi.com